



MOTOROLA

デジタル簡易無線 登録局

GDR4800

無線局種別コード：3R
4値FSK変調 簡易な業務用

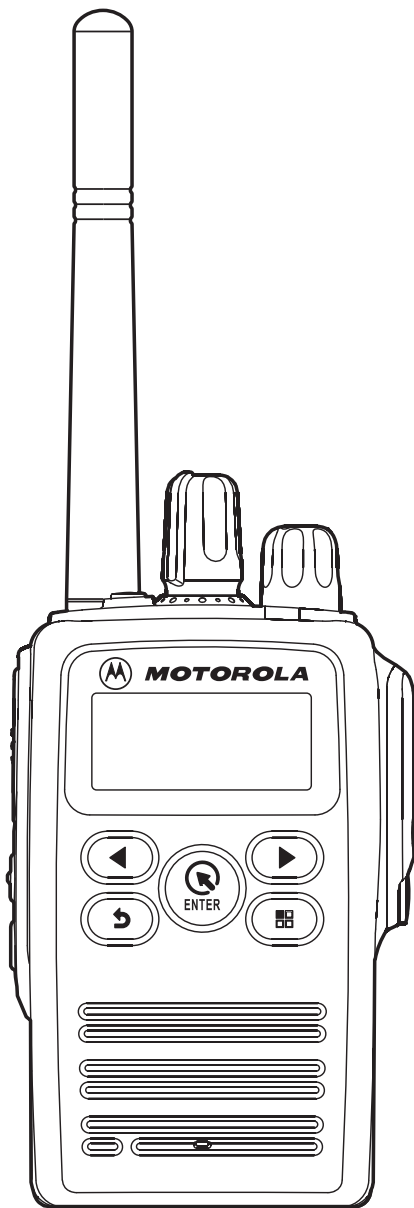

取扱説明書

モトローラ・ソリューションズ株式会社

目次

はじめに.....	4
安全上のご注意.....	5
正しくご使用いただくために.....	11
防水性について.....	11
通信方式に関して.....	12
構成品.....	12
リチウムイオン電池パック（アクセサリ）のリサイクルについて.....	13
各部の名前と機能.....	14
本体（GDR4800）.....	14
フルドットディスプレイ.....	16
LED インジケータの動作概要.....	16
アンテナの取り付け.....	17
ベルトクリップの使いかた.....	17
電池パックの取り付け / 取り外し.....	18
リチウムイオン電池パックを取り付ける.....	18
リチウムイオン電池パックを取り外す.....	18
電池の消耗について.....	18
リチウムイオン電池パックの充電方法.....	19
デジタル簡易無線局について.....	20
通信について.....	21
UC 通信.....	21
UC 通信のしかた.....	22
秘話通信機能について.....	24
個別通信.....	25
個別通信のしかた.....	26
呼び出しを受けたとき.....	30
その他の基本スイッチ / ボタン操作.....	31
ロータリースイッチ.....	31
録音ボタン.....	31
バックライト / キーロックボタン.....	31
ENTER ボタン（呼び出し先リスト表示 / ボイスチャンネルアナウンス / 拡張機能表示）.....	32
機能ボタン（簡易リスト表示 / 送受信メニュー表示）.....	32
コールチャンネル / 緊急ボタン.....	33
戻るボタン（リターン：1つ前の状態に戻す / 設定リセット）.....	34
キャリアセンス機能について.....	34
簡易リスト.....	35
送受信メニュー.....	38
拡張機能（コールモード）.....	42
拡張機能（セットモード）.....	52
アクセサリの取り付け.....	65
外部マイクの感度切り替え方法.....	65
故障かな?と思う前に.....	66
定格.....	67
索引.....	表 3

デジタル簡易無線機の保証と責任

I. 保証対象及び保証期間：

本デジタル簡易無線機器は、モトローラ・ソリューションズ株式会社（以下「当社」といいます）で製造されたものです。

当社は、正常な使用状態で下記のデジタル簡易無線機器（以下「製品」といいます）の材料上又は製造上の欠陥に対し、ご購入日より以下に示す保証期間内の保証を行います。

無線機本体..... 2年間
アクセサリ（電池パック、アンテナ、充電器、ベルトクリップ等を含む）、1年間

当社は本保証規定に従い、保証期間内は無料で製品の修理（純正部品を用いて）、交換を致します。本体またはアクセサリの保証期間に関しましては、お客様がご購入になった製品の保証期間で算定されます。交換した製品または部品は当社の所有となります。

本保証書は製品ご購入者に限り有効であり、第三者に譲渡されるものではありません。

当社役員による署名付きの書面での同意がある場合をのぞき、本保証書への追加及び変更に対して、当社はいかなる義務及び責任を負いません。当社と製品ご購入者の間で個別の同意がない限り、当社は製品の取り付け、メンテナンス又はサービスの保証は行いません。当社は、製品に装着又は接続して使用される当社及びモトローラ供給以外のアクセサリを使用した製品の運用に対し、いかなる責任も負いません。

通信システムで本製品が使用される場合、当社、そのシステム全体、サービスエリア、運用等をまとめて本保証規定で保証するものではありません。

II. 保証規定：

本保証書は、製品に対する当社の責任と保証を定めたもので、一切の保証は保証期間内に限定されます。

当社は当該製品の使用もしくは不使用に起因するご購入者の被る逸失利益、業務の中断、機会の損失やこれらに類する損害、または二次的損害等についての責任を負いません。

III. 以下は保証対象外となります：

A) 製品を正常かつ通常の使用方法でお取り扱いにならないことよって生じた故障及び損傷。

- B) 誤った、又は乱暴なお取り扱い、事故、腐食、火災、水害、又は放置によって生じた故障及び傷。
- C) 誤った、又は認可されていないテスト、使用、メンテナンス、サービス、修理、取り付け、変更、修正、又は調整によって生じた故障及び損傷。
- D) 材料上又は製作上の欠陥に直接起因する以外の理由で生じたアンテナの破損及び損傷。
- E) 説明書に記載の使用方法に反するお取り扱いを受けた製品。
- F) 製品の性能に支障をきたす、又は正常な保証検査及び補償請求確認のための製品テストを妨げるような、認可されていない改造、加工、分解、純正でない部品又は電池の使用と修理（当社が認可していない装置を使った製品に対する追加を含む）がなされた製品。
- G) 製造番号が取り除かれた、又は製造番号が判読できない製品。
- H) 利用者の修理が認められていない部品又はモジュールに付いたシールが外れている製品。
- I) 修理品発送に対する送料。
- J) 製品のソフトウェア／ファームウェアに不法又は無許可の変更が加えられている製品。
- K) 製品の運用に影響を与えない、製品の表面に付いた傷、又は外観上の損傷。
- L) 正常なご使用における自然消耗、摩耗。
- M) 当社でプログラムされていないメモリーモジュール。
- N) 保証期間を過ぎた保証請求。

IV. 特許及びソフトウェア規定：

当社供給以外のソフトウェア、装置一式又はその一部を備えた製品又は部品の組み合わせに基づいた特許権の侵害請求に関して一切の責任を負いません。

また、当社は製品に装着又は接続する、モトローラ供給以外の付属品又はソフトウェアの使用に対していかなる責任も負いません。上記は、製品又は部品に関し、特許権の侵害に関する当社の全責任を提示したものです。法律により、著作権で保護された当社のソフトウェアのコピー制作及びコピー流通の占有権など、当社の特定の占有権は保護されています。当社のソフトウェアは販売時に組み込まれている製品内でのみ使用されるものであり、当該製品の当該ソフトウェアはいかなる交換、コピー、流通、修正及び派生物の製造に使用されるものではありません。当該当社ソフトウェアの無制限の変更、修正、再生、流通、リバースエンジニアリング及び当該当社ソフトウェアが有する諸権利の行使などは禁じられています。当社の特許権又は著作権の元でない限り、いかなる許可も含意及び禁反言によって認められるものではありません。

V. 保証サービスの受け方：

保証サービスを受けるためには、ご購入を証明するもの（ご購入日と製品製造番号が明記されてあるもの）を添え、ご購入の販売店までご持参又は郵送してください。送料、保険はお客様のご負担になります。

VI. お問い合わせ先：

本保証規定に関してのご不明な点は下記までご連絡下さい。

モトローラ・ソリューションズ株式会社

PCR 事業部

電話 03-6365-7000 URL <http://www.motorolasolutions.com/JP>

© Copyright 2013 Motorola Solutions, Inc. All rights reserved.

はじめに







このたびはモトローラのデジタル簡易無線機「GDR4800」をお買い上げいただき、まことにありがとうございます。

本書はGDR4800の標準的な操作方法について説明した取扱説明書です。ご使用前に必ずお読みください。

●ご注意

- ・ 通話は、無線局免許状に記載されている目的、通信の相手方および通信事項の範囲内で行ってください。ただし、人命の救助、洪水、火災などの災害時に、人命にかかわる通信を行うときはこのような制限はありません。
- ・ 他人から頼まれて通信したり、他人の用件のために無線機を貸して使用することは電波法令で禁じられています。
- ・ 他人の通話を聞いて、これを漏らしたり悪用することは電波法令で禁じられています。
- ・ 本機は電波法令で定められた技術基準に適合（合格）していますので、分解や改造は電波法令で禁じられています。
- ・ このデジタル簡易無線機は国内専用モデルです。海外では使用できません。

●本文中のマークの意味は次のようになっています。

 危険	この表示は「人が死亡または重傷を負う危険が差し迫って生じることが想定される内容」を示しています。
 警告	この表示は「人が死亡または重傷を負う可能性が想定される内容」を示しています。
 注意	この表示は「人が障害を負う可能性が想定される内容や物的損害の発生が想定される内容」を示しています。
お願い	性能を十分発揮できるように、お守りいただきたい事項です。
	行ってはならない禁止事項です（例  分解禁止）。
	必ず守っていただきたい注意事項です。

安全上のご注意

製品の安全性と電磁波による影響（携帯型無線機用）

本機を他の使用者に譲渡する場合には、使用者は、必ず本機の電磁波についての取り扱いが書かれた説明書（本書）を添えてください。



電磁波エネルギー被曝限度（電波が人体に与える影響において、人体が受けても差し支えない限度）について国際基準に準拠するには、以下の手順に従ってください。

- ・鼻や口唇から 2.5cm 以上離れた状態でマイク（およびアンテナを含む携帯型無線機本体）が顔の前に来るようにして無線機を垂直にして持ちます。アンテナは、目から離れた状態にしておく必要があります。
- ・50% の定格使用時間率を超して交信しない。
送信を使用時間率で 50% 以下にすることが重要です。10 秒送信したら、10 秒以上受信するといったような、通話のしかたで、送信は手短に行うよう心がけてください。
- ・純正のアンテナ、電池パックおよびアクセサリをご使用ください。



医療機器について

病院、および医療機関では外部電磁波エネルギーの影響を受けやすい機器を使用していることがあります。

電源を切るよう指示されている場所では無線機の電源を切ってください。



ペースメーカー

米国先進医療技術工業会（Advanced Medical Technology Association）（AdvaMed）は、携帯型無線機とペースメーカーの間の距離を少なくとも 15cm（6 インチ）は維持することを推奨しています。

ペースメーカーを着用されている方は本機のご使用を控えてください。

やむを得ず携帯型無線機を利用する場合は必ず、無線機を着用のペースメーカーから少なくとも 15cm（6 インチ）は離しておいてください。

- ・何らかの理由により、妨害が生じていることが疑われる場合には、すぐに無線機のスイッチをオフにしてください。



危険

安全運転について

・運転中に携帯型無線機を使用しないでください。

道路交通法、第71条第5号の5の規定により運転中に無線機を手に持って使用することは禁止されています。

事故の原因になりますので、まず安全な路肩に寄せ、停車してから、通話をおこなってください。

または、ハンズフリー用純正アクセサリのご使用を推奨しています。



危険

エアバッグのある部分、またはエアバッグが膨らむ場所に携帯型無線機を置かないでください。

エアバッグは強い力で膨らみます。無線機がエアバッグの膨らむ場所に置かれている場合、エアバッグが膨らみますと無線機が強い力で押され、車の搭乗者がけがをする原因となります。



危険

爆発の恐れのある場所に立ち入る場合、立ち入る前に携帯型無線機のスイッチをオフにしてください。

(爆発のおそれのある場所とは、危険なガス、蒸気、または埃がある可能性があり、危険であると分類され、とりわけ爆発のおそれのある場所のことを言います。)

このような場所では、電池パックを取り外したり、装着したり、あるいは充電したりしないでください。

爆発の恐れのある場所で火花が飛ぶと、爆発や火災の原因となり、けがまたは死亡する危険があります。



危険

発破区域および雷管の近くでは携帯型無線機の電源を切ってください。

爆発に影響を与えないよう、「発破危険」のように表示されている場所では、無線機の電源を切ってください。



危険

アンテナが壊れている携帯型無線機は使用しないでください。

壊れているアンテナの導体が皮膚に触れ、送信した場合、軽いやけどをすることがあります。



危険

電池パック

電池パックは、金属製のものとともに入れたり金属ケースに入れないでください。

端子が他の金属製のものによりショートし、火傷、発火の危険があります。

・危険環境下で電池パックを交換したり、充電しないでください。電池パックの脱着時に端子から火花が飛び、爆発や火災の原因になることがあります。



警告

不正な修理をおこなったり、ラベルの貼り替えを行いますと、その機器の認定が無効となる場合があります。



注意

当社製機器は、カタログのリストに掲載されるアクセサリが認定機関によって認定されています。

アクセサリとの組み合わせは、厳密に遵守する必要があります。

●その他の安全上の注意



警告

その他使用にあたって

ゴルフ場などの野外で携帯型無線機を使用中に雷鳴が聞こえた時は、落雷のおそれがありますので無線機を使用しないでください。



警告

その他電子機器との混信

正しく設置されていない、また、十分にシールドされていない自動車の電子操作系統や娯楽用機器など、電磁波によって影響を受ける場合があります。その場合、それぞれの販売メーカーまたは販売店に、それらの設備が外部からの電磁波から適切にシールドされているかどうかご確認ください。また、自動車などに別途追加した設備についてもご確認ください。



注意

異常に温度が高くなる場所や、直接雨や水のかかる場所に放置しないでください。変形や故障の原因になる場合があります。



注意

直射日光のあたる場所（自動車内）や高温になる所、極端な低温環境に無線機本体を置かないでください。変形や故障の原因になる場合があります。



注意

強い衝撃をあたえたり、投げつけたりしないでください。



注意

アンテナが破損することがありますので、無線機を持つときは、アンテナをつかまないでください。



注意

接触不良の原因となりますので、オーディオアクセサリを使用しないときには、ダストカバーを付けてご使用ください。

●電池パックをお使いいただく前に

電池パックはお引渡し時には、十分充電されていません。ご購入後は、必ず充電してからお使いください。



警告

充電の際には専用の充電器を使用してください。



注意

高温になる場所（火のそば、ストーブのそば、炎天下など）や引火性ガスの発生するような場所での充電・放電はしないでください。



注意

火の中に投入したり、過熱しないでください。



注意

釘を刺したり、ハンマーで叩いたり、踏みつけたりしないでください。



危険

直接ハンダ付けしないでください。



警告

分解や改造はしないでください。



注意

夏期、閉め切った車内に放置するなど極端な高温や低温環境では電池の容量が低下し利用できる時間が短くなります。



注意

水、雨水、海水などにつけたり、濡らしたまま放置しないでください。電池パックを使用しない場合には、無線機本体から外して湿気の少ない場所で保管してください。

●取扱い上のお願い



注意

電源端子・充電端子をときどき乾いた綿棒などで、清掃してください。汚れていると接触不良の原因となる場合があります。



注意

無線機本体の清掃の際は、乾いた柔らかい布できれいに拭き取ってください。



注意

無線機を直接、洗剤の溶液の中に入れるようなことは絶対にしないでください。



注意

溶剤やアルコールなどで無線機を清掃すると、無線機を傷つけたり破損したりすることがあります。

●防水性能について

GDR4800 は、IEC 国際規格 IP67 相当の防水性能を有しております。

防浸型 IP67 (旧 JIS 保護等級 7 相当)

常温の水道水、かつ水深 1m の静水に GDR4800 を静かに沈め、30 分放置後に取出した状態で無線機として機能すること。

※ 耐水圧設計ではありませんので、高い水圧がかかる場所でのご使用や、水中に長時間沈めることはおやめください。



注意

水滴が付着した場合は放置せず水滴を拭き取ってください。



注意

水中で使用しないでください。



注意

雨の中でご利用の際は、雨量にご注意ください。



注意

雨の中や水滴が付いたままの電池パックの取り付け / 取り外しや、ダストカバーの着脱は行わないでください。



注意

防水性能の記載がある付属品・アクセサリを除いては、防水性能を有しておりません。



注意

濡れている状態で充電しないでください。



注意

熱湯、温風（ドライヤーなど）を GDR4800 にあてないでください。



注意

極端な温度の変化でのご利用は避けてください。結露のため内部が腐食し故障の原因になりますのでご注意ください。



注意

マイク、スピーカー部に尖ったものを差し込まないでください。



注意

ご使用になる環境はそれぞれ異なりますので、全ての状態での防水性能を保証するものではありません。



注意

製品本体の防水性能を維持するためには、異常の有無に関わらず保証期間経過後、1年に一度のメンテナンスをお勧めします（有償にて承ります）。



注意

過失等、故障内容によっては、保証期間内においても有償修理の対象となる場合があります。

The AMBE+2™ voice coding Technology embodied in this product is protected by intellectual property rights including patent rights, copyrights and trade secrets of Digital Voice Systems, Inc. This voice coding Technology is licensed solely for use within this Communications Equipment. The user of this Technology is explicitly prohibited from attempting to decompile, reverse engineer, or disassemble the Object Code, or in any other way convert the Object Code into a human-readable form.

U.S. Pat. Nos. #5,870,405, #5,826,222, #5,754,974, #5,701,390, #5,715,365, #5,649,050, #5,630,011, #5,581,656, #5,517,511, #5,491,772, #5,247,579, #5,226,084 and #5,195,166.

正しくご使用いただくために

- ◎ 本機にマイクロホンなどを接続する際は、必ず当社純正アクセサリを使用してください。当社純正品以外のアクセサリを使用すると、故障や破損の原因になります。当社純正品以外のアクセサリの使用が原因で生じた故障や破損、および事故などの損害については、弊社では一切責任を負いません。
- ◎ リチウムイオン電池パックを充電する際は、必ず当社指定の充電器を使用してください。当社指定以外の充電器を使用すると、火災や故障の原因になります。
- ◎ 外部マイクロホンを取り付けた際は、コードを強く引き伸ばしたままにしないでください。コードの断線などにより、故障の原因になります。
- ◎ 直射日光や熱風の当たる場所、水のかかる場所に放置しないでください。
- ◎ 電波法により、無線機やマイクを分解・改造・指定以外の装置を接続することは禁じられています。
- ◎ 周囲温度が極端に高い場所、または極端に低い場所での使用は避けてください。
- ◎ 通話する際は、マイクから約5センチ離して普通の声量で話してください。マイクと口元の距離が近かったり、声が大きかったりすると、音声割れたり、歪むことがあります。
- ◎ 運用が終わりましたら、電池パックが消耗しないように、無線機の電源を切ってください。一週間以上使用しない場合は、無線機から電池パックを外してください。
- ◎ 内部の点検・修理は、お買い上げいただきました販売店にご依頼ください。

防水性について

本機は、IEC 国際規格 IP67 相当（防塵等級6^{※1}、防水等級7^{※2}）の防塵、防水性能を有しています。この性能を末永く確保していただくために、必ず、ご使用になる前に下記の項目をご確認ください。

- ◎ キーやボタンのラバー、アクセサリ端子のダストカバー、電池パック接合部分などに、キズ、劣化、汚れがないか確認してください。
- ◎ 海水砂泥などが付いたときは、ケースが損傷していないことを確認した上で、真水の溜め水で濯ぎ、すぐに乾いた布で拭き取ってください。
- ◎ 本機の汚れを落とす際に、蛇口からの水を直接当てたり、高圧の洗浄機やエアダスターを使用したり、スチーム洗浄をおこなったりしないでください。
- ◎ 本機は、水中での使用はできません。

※1：粉塵が内部に侵入しない。

※2：水深1mの水没に30分間没しても有害な影響を受けないこと。

通信方式に関して

- ◎ 本機は、デジタル簡易無線機（登録局）として認証を取得しています。無線局の登録および開設申請をすることでご利用いただけます。
- ◎ 登録申請および開設申請につきましてはご購入いただきました販売店、または弊社 PCR 事業部あてにお問い合わせください。
- ◎ 本機は、ARIB 規格に準拠していますので、他のデジタル簡易無線機（種別コード「3R」）との互換性を確保しています。
※ ARIB 規格以外の機能の互換性はありません。

構成部品

◎ 無線機本体

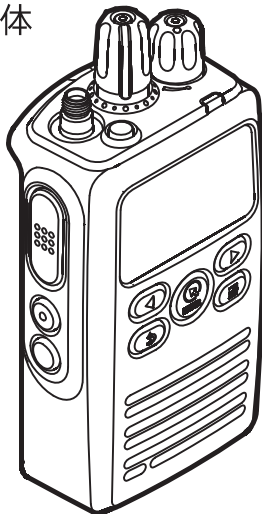

◎ ハンドストラップ

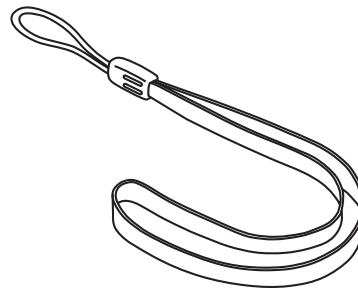

◎ ダストカバー



◎ ベルトクリップ

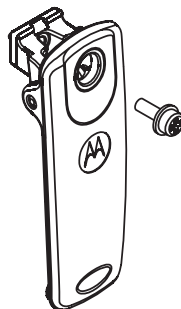

◎ ダミーボード

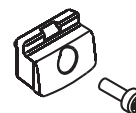

◎ 取扱説明書（本書）

リチウムイオン電池パック（アクセサリ）の リサイクルについて

リチウムイオン電池パックはリサイクルできます。

リチウムイオン電池パックが不要になった場合は廃棄せずに、全国のリサイクル協力店、協力自治体、リサイクル協力事業者にご相談ください。



Li-ion

各部の名前と機能

本体 (GDR4800)

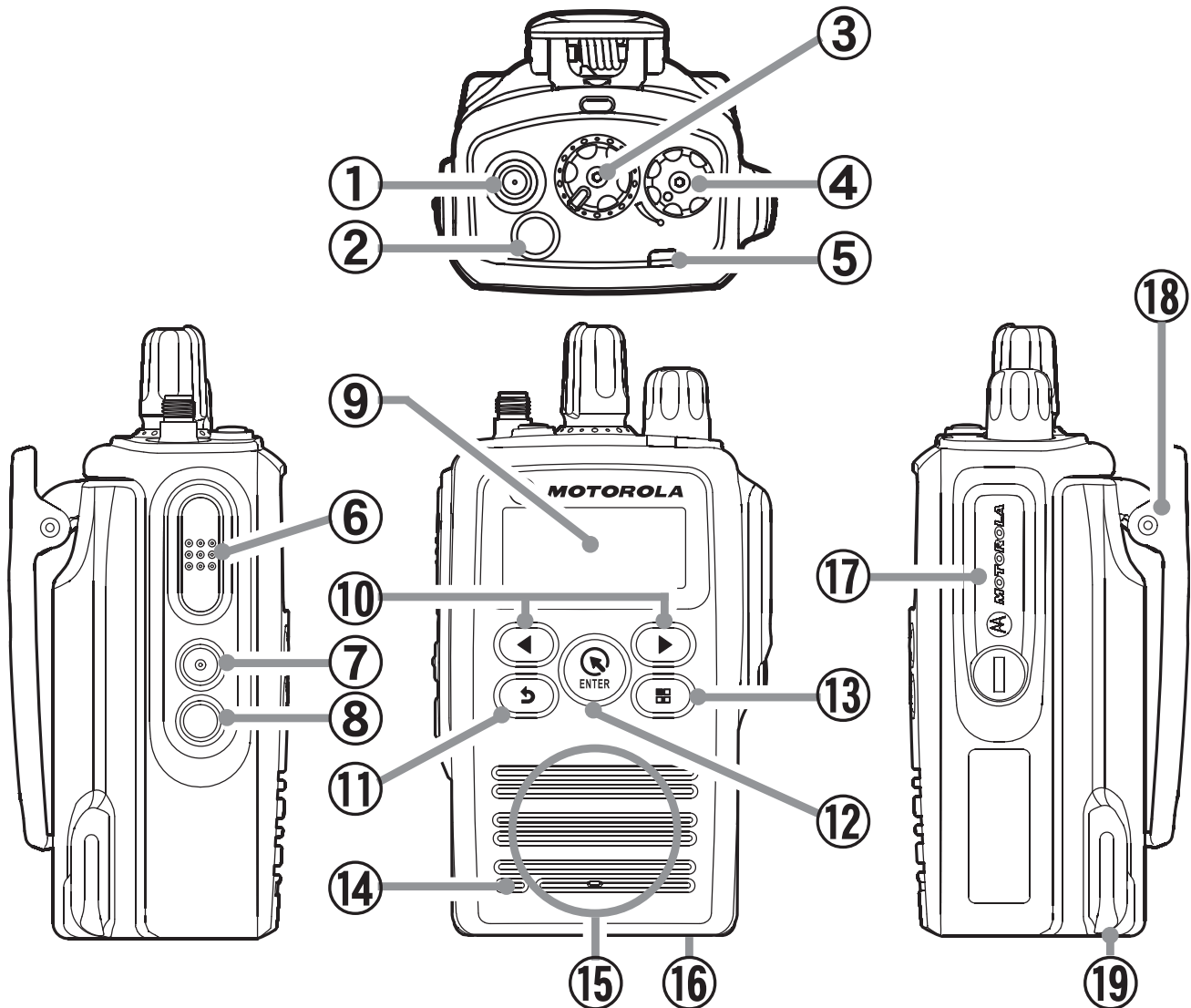

① アンテナコネクター (17 ページ参照)

② コールチャンネル / 緊急ボタン (33 ページ参照)

- ◎ 短く押すと、チャンネルが 15 チャンネル (コールチャンネル) に切り替わります。再度押すと、元のチャンネルに戻ります。
- ◎ 緊急時に約2秒以上押すと、緊急モード動作になります。

③ ロータリースイッチ (22、26、31 ページ参照)

チャンネルの変更、呼び出す相手先の変更、拡張機能の項目選択時にまわします。

④ 電源スイッチ / 音量調節ツマミ (22、26 ページ参照)

電源の ON/OFF と音量の調節をします。

⑤ LED インジケーター (16 ページ参照)

受信中は通信モードにより“緑色”“水色”“青または白色”の点滅、送信中は“赤色”または“青色”に点灯します。バッテリーが消耗時は、“赤色”で点滅します。

- ⑥ **PTT ボタン** (23、28 ページ参照)
PTT ボタン(通話ボタン)を押すと、無線機は送信状態になります。
放すと待ち受け / 受信状態になります。
- ⑦ **録音ボタン** (31 ページ参照)
受信音声の録音開始 / 停止を行います。
- ⑧ **バックライト / キーロックボタン** (31 ページ参照)
◎ 短く押すと、約 5 秒間ディスプレイの照明が点灯します。
◎ 約2秒以上押すと、誤って各種ボタンに触れても設定が変わらないようにロックすることができます。もう一度約2秒以上押すとロック解除となります。
- ⑨ **フルドットディスプレイ** (16 ページ参照)
- ⑩ **◀ / ▶ ボタン** (22、26 ページ参照)
チャンネル切替え及び個別選択呼出しの呼先個別番号(ID 番号)の切替えをします。
- ⑪ **↶ (戻る) ボタン** (34 ページ参照)
◎ 短く押すと、各種設定を行っているときに1つ前の状態に戻すことができます。
◎ 約 3 秒以上押すとディスプレイに **リセット** が点灯し、点灯中にもう一度約 3 秒以上押すと、ご購入時の状態(販売店設定値)に戻すことができます。
- ⑫ **Ⓜ (ENTER) ボタン** (32 ページ参照)
◎ 個別通信時、短く押すごとに「一斉 ⇨ グループ ⇨ 個別 ⇨ 一斉・・・」の順番に切替わります。
◎ 約2秒以上押すと、チャンネル情報を音声でアナウンスする“ボイスチャンネルアナウンス”機能が動作します。
例：CH01 の場合は「いち」とアナウンスします。
◎ 押しながら“電源”スイッチをまわすと拡張機能画面になります。
- ⑬ **Ⓜ (機能) ボタン** (32 ページ参照)
短く押すと、簡易リスト画面を表示します。
約2秒以上押すと、送受信メニューに切り替わります。
- ⑭ **マイク**
- ⑮ **スピーカー**
- ⑯ **ノイズキャンセリング孔**
周囲の騒音を抑えて、明瞭な音声を送信するために設けられています。
この穴は塞がないようにしてください。
- ⑰ **アクセサリコネクタ端子** (65 ページ参照)
スピーカーマイクなどのアクセサリを接続します。
- ⑱ **ベルトクリップ** (17 ページ参照)
- ⑲ **リチウムイオン電池パック** (18 ページ参照)

フルドットディスプレイ



	アンテナ（電界強度表示 / 送信出力表示） 受信時：受信している電波の強さに応じて4段階で表示します。 送信時：5W 出力時は“”、1W 出力時は“”が点灯します。
ID CH	ロータリースイッチの動作表示 ID ：呼び先選択機能として動作します。 CH ：チャンネル選択機能として動作します。
	秘話 秘話通信機能が“ON”のときに点灯します。
	メッセージ ショートメッセージ送信中および、受信中に点滅します。
REC	録音メモアイコン 音声メモ機能が“ON”のときに点灯します。
	キーロック 設定されたボタンやツマミがロックされ、無効の状態の時に点灯します。

LED インジケータの動作概要

LED インジケータは通信状況・動作状況に応じて下記のように点灯・点滅します。

LED の色・状態	通信（動作）状態
緑色点滅	UC 通信受信時、他局通信時
赤色点灯	UC 通信送信時、個別通信送信時
青色点滅	秘話 UC 通信受信時、秘話個別通信受信時
青色点灯	秘話 UC 通信送信時、秘話個別通信送信時
水色点滅	個別通信受信時
水色点灯	個別通信および、秘話個別通信での通話保持時間の時（および不在着信時）
白色点滅	緊急アラーム動作時および緊急信号着信時

アンテナの取り付け

アンテナコネクタに近い太い部分を持ち、時計回りにしっかりと止まるまで回します。

注意

- アンテナを取り付け / 取り外し時には、アンテナの上部を持って回さないでください。アンテナ内部で断線することがあります。
- アンテナを外した状態で送信しないでください。送信回路が破損することがあります。

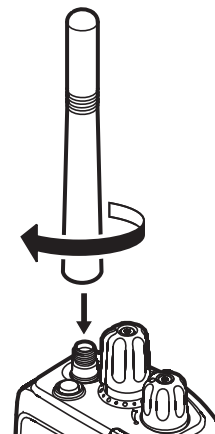

ベルトクリップの使いかた

- ① リチウムイオン電池パックを外します。
- ② ダミーボードを外し、ベルトクリップに付属しているビスで、ベルトクリップを取り付けます。

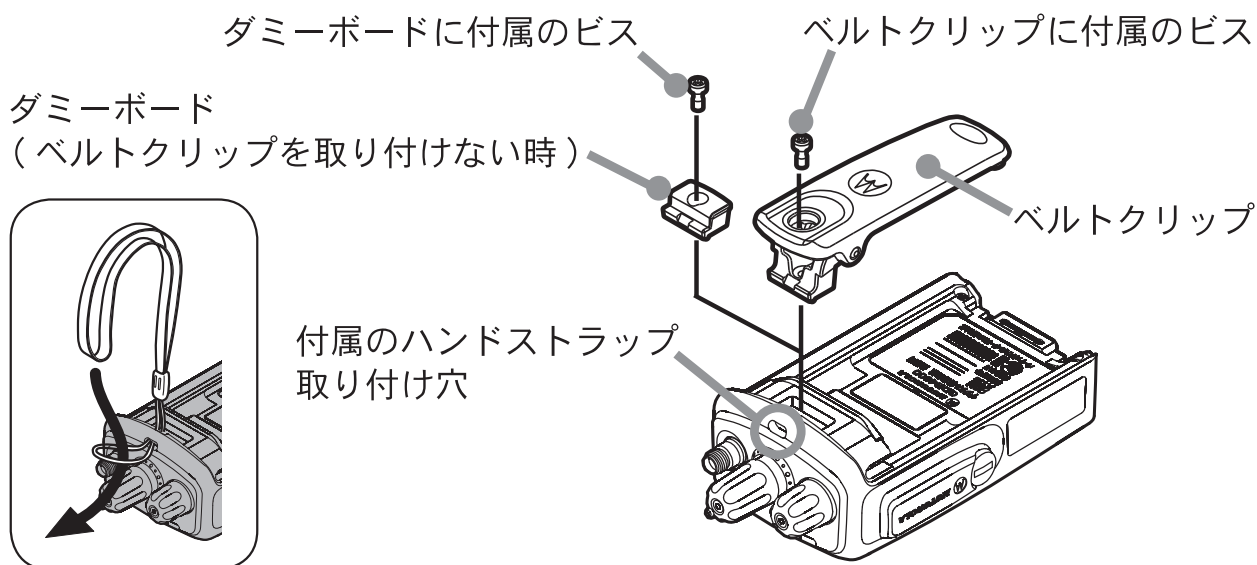

ベルトクリップの先端を指で押し、ベルトへ確実に取り付けてください。

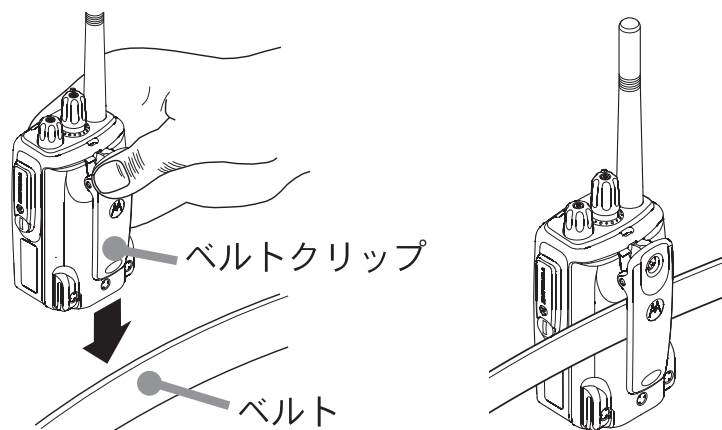

電池パックの取り付け / 取り外し

リチウムイオン電池パックを取り付ける

- ① ベルトクリップを取り付けている場合は矢印の方向に上げます。
- ② リチウムイオン電池パックの背面を押しながらスライドし、「カチッ」と音がするまで確実に差し込みます。

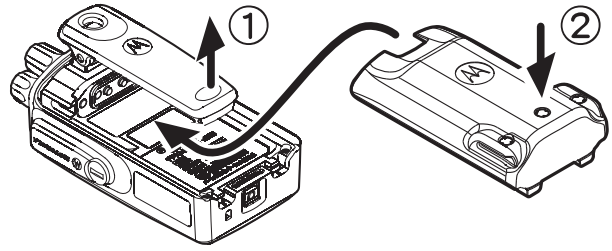

注意

- 電池パックが確実に取り付けられていないと、落下事故や故障の原因になります。
- 機能性を確保するため、電池パックと本体との接合は、きつく設計されています。

リチウムイオン電池パックを取り外す

- ① ベルトクリップを取り付けている場合は矢印の方向に上げます。
- ② ロックレバーを矢印の方向に下げます。
- ③ リチウムイオン電池パックを下側に引きながら外します。

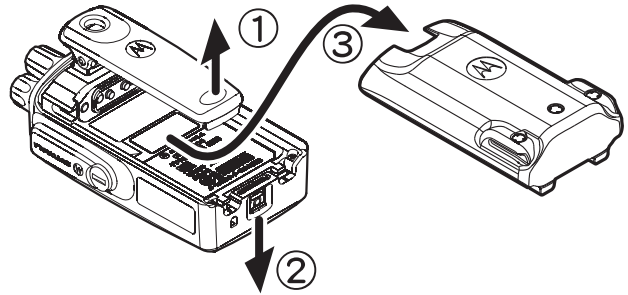

注意

- ロックを外す時は、指や爪などを傷めないよう、十分に注意してください。
- 機能性を確保するため、電池パックと本体との接合は、きつく設計されています。

電池の消耗について

電池が消耗すると、ディスプレイの電池マークが右記のように変化します。

ローバッテリーアラート機能

電池が空になると電池マークが点滅し、さらにLEDインジケータが赤色に点滅して電子音が鳴ります。その時は、直ちに充電を行ってください。

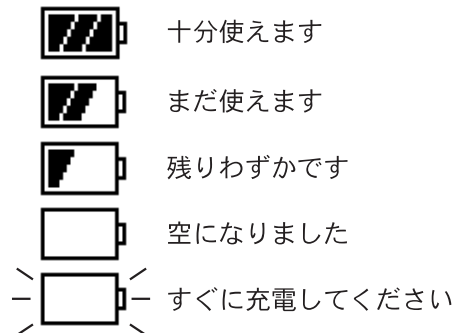

電池持続時間*

リチウムイオン電池	送信出力	
	5W	1W
MLB-001	約 14 時間	約 18 時間
MLB-002	約 8 時間	約 11 時間

*電池持続時間は「送信 5 : 受信 5 : 待ち受け 90」の測定条件になります。

周囲の温度により使用できる時間が異なります(特に寒冷地では使用時間が短くなります)。

リチウムイオン電池パックの充電方法

アクセサリの急速充電器“MAC-50A”を使用した、リチウムイオン電池パックの充電方法を説明します(下図参照)。

補足

リチウムイオン電池パックをお買い上げいただいたとき、または長い間使用しなかったときは、充電してからお使いください。

電池パックの種類	充電時間
MLB-001	約 160 分
MLB-002	約 100 分

1. チャージャースタンドの背面にあるジャックに、ACアダプターのコネクターを挿し込み、電源プラグをコンセント“AC 100V”に接続します。

電源プラグをAC100Vのコンセントへ接続します

警告

濡れた手で触れないこと

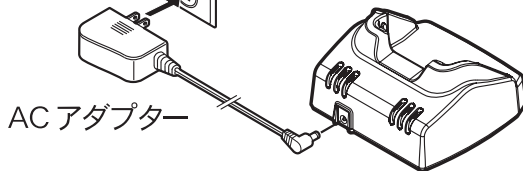

2. 電源を切った無線電話装置(または電池パック)をチャージャースタンドに挿し込みます。赤色のランプが点灯し、充電を開始します。

補足

電池パックの溝をチャージャースタンド内側のレールに合わせて挿し込みます。

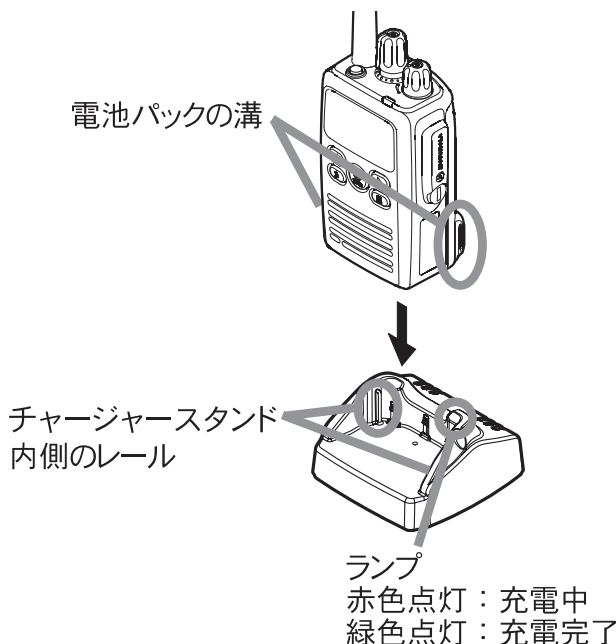

3. 充電が完了すると、ランプは赤色から緑色に変わります。

注意

長時間充電を続けると、電池パックを劣化させることがあります。

4. 充電が完了したら無線電話装置(または電池パック)をチャージャースタンドから取り出し、ACアダプターをコンセントから外してください。

補足

ACアダプターを外すときは、電源コードを引っ張らずにACアダプター本体を持って抜いてください。

電池パック単体で充電する際のご注意

リチウムイオン電池パックを単体で充電するときは、リチウムイオン電池パックの溝をチャージャースタンド内側のレールに合わせて挿し込みます。

電極が上面に露出しますので、金属片などが触れてショートすることがないように、十分にご注意ください。

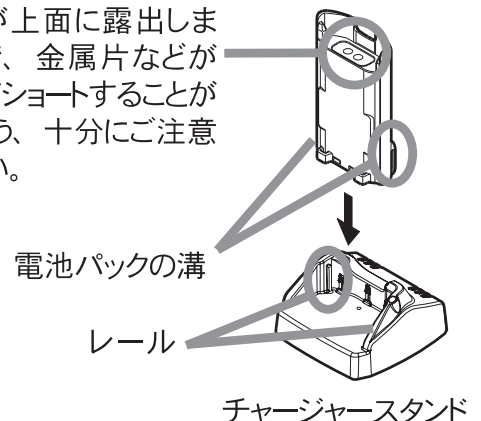

デジタル簡易無線局について

デジタル簡易無線の登録局は、下表のように分類されています。

種別	ARIB 種別コード	周波数	チャンネル数	使用範囲
登録局	3R	351MHz	30	陸上
登録局（上空利用）	3S		5	上空及び陸上

本機は種別コード「3R」の“登録局”として開発されたもので、スカイスポーツ等、上空でのご利用はできません。

チャンネル構成とコールチャンネル

本機のチャンネル構成 (ARIB 無線設備の種別コード「3R」)

◎チャンネル構成

“-CH01-” ~ “-CH30-” の 30 チャンネルが利用可能です。

◎コールチャンネル (33 ページ参照)

“Call-CH15-” は「コールチャンネル」に設定されています。

コールチャンネルでは、ユーザーコード (44 ページ) は自動的に “000” に設定され、秘話通信 (24、51 ページ参照) は自動的に解除されますので、ARIB 規格で定めている「呼出用チャンネル」として、ご利用いただけます。

なお、コールチャンネルは一時的な呼び出しのみに使用し、継続的な通話は他のチャンネルで行うようにしてください。

通信について

GDR4800 では、下記の二通りの通信方式で運用することができます。

なお、工場出荷時は UC (ユーザーコード) 通信に設定されていますので、通信相手と同じ通話方式に設定してからご使用ください(44 ページ)。

◎ UC 通信 (21 ページ参照)

同じチャンネルで、同じ UC (ユーザーコード) を設定している者同士が通話できる通信方式。

◎ 個別通信 (25 ページ参照)

同じチャンネルで、同じ UC (ユーザーコード) を設定している特定の相手やグループだけを呼び出して通話できる方式。

UC 通信

全員が同じチャンネル番号にあわせていても、同じ UC (ユーザーコード) を設定している者同士だけが、通話することができる通信方式です。

本機は、あらかじめ UC (ユーザーコード) が “000” に設定されていますが、コールモードの「C02 UC」(44 ページ)により 000 ~ 511 まで選択が可能です。

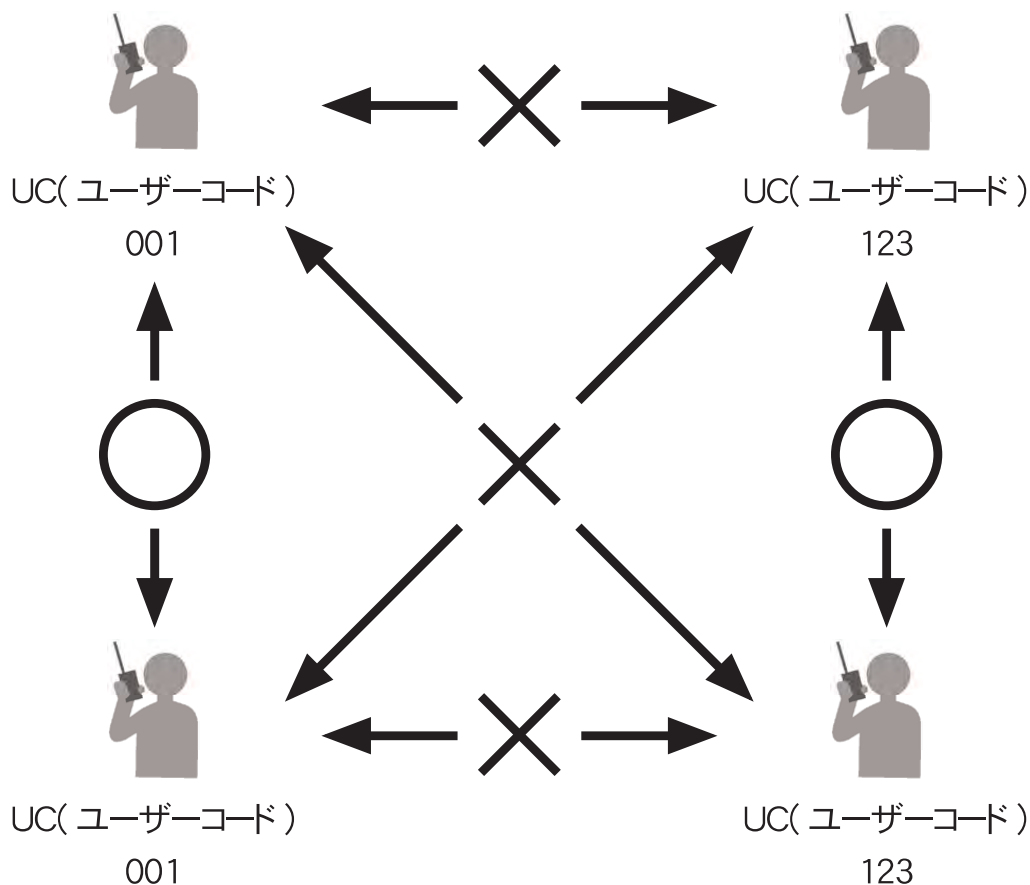

UC 通信のしかた

UC 通信を行うにはあらかじめ下記の確認および設定を行ってください。

- コールモードの「C01 通信方式」を“UC 通信”に設定します。
- コールモードの「C02 UC」を交信する相手と同じ UC(ユーザーコード)に設定します。

① 電源を入れます

電源スイッチを右にまわすと、電源が入ります。

補足

ディスプレイに起動画面が約1秒間表示され「ピピッ」と電子音が鳴り、ディスプレイに現在のチャンネルと右下に“UC”が表示されます。

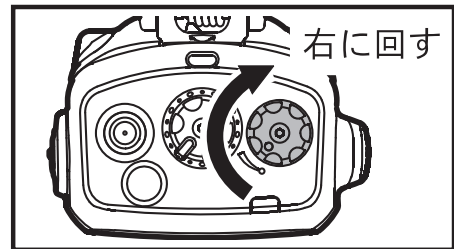

② 音量を調節します

音量調節ツマミを 10 ~ 11 時の位置にあわせておき、その後は相手の音声が必要な音量になるよう、音量調節ツマミで調節します。

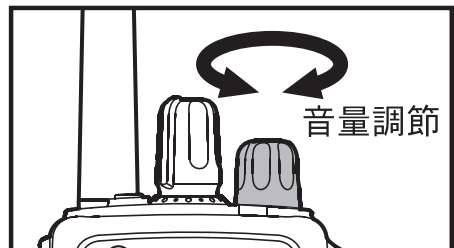

③ チャンネルをあわせます

ロータリースイッチをまわして(または◀ / ▶を押して)、通話したい相手と同じチャンネルにあわせます。

補足

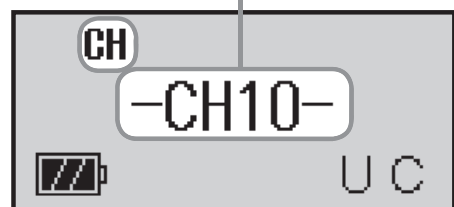
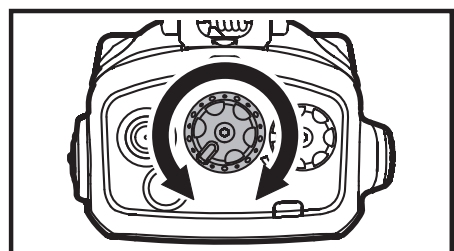

- ディスプレイに“CH”が点灯しているときはロータリースイッチで、“ID”が点灯しているときは◀ / ▶でチャンネルを選択してください。この設定は“セットモード”の“F04 ローター”で行うことができます(55 ページ)。
- “-CH01-”にあわせた時、「ポピピ」というピープ音が鳴ります。無線機を腰につけていた状態でも“-CH01-”を確認することができます。
- (M)を約 2 秒以上押すと、現在のチャンネルを音声で読み上げます(32 ページ)。



④ 送信（通話）します

PTT（通話）ボタンを押しながら、マイクに向かって話します。

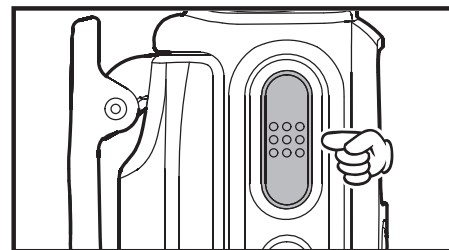
補足

- マイクロホンと口元の間隔は、5cm 位が適当で、普通の声で話します。
- 他の通信を受信中（LED ランプが緑色に点滅中）に送信ボタンを押すと、混信を防ぐためにキャリアセンス機能（34 ページ）が動作します。キャリアセンス機能が動作すると送信禁止アラームが鳴り“-Wait-”が表示されて送信できなくなります。この場合、LED ランプの緑色の点滅が消えてから、再び送信ボタンを押してください。
- 送信中は、LED インジケーターが赤色または青色に点灯し（16 ページ）、ディスプレイに“

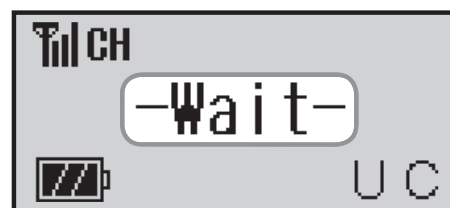

次ページに続く

⑤ 相手の音声を受信します

PTT(通話)ボタンを放すと、相手の話を聞くことができます。

補足

信号を受信すると、LEDインジケータが点滅し(16ページ)、電波の強さに応じて、ディスプレイの“アンテナマーク”が点灯します(最大4本)。

信号を受信すると点灯

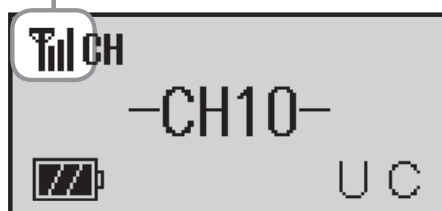

⑥ 電源を切ります

電源スイッチを「カチッ」と音がするまで左にまわし切ると、電源が切れます。

補足

一週間以上使用しない場合は、リチウムイオン電池パックが消耗しないように、無線機の電源を切り、無線機から電池パックを外してください。

注意

ロータリースイッチを切り替えて2秒以内に電源を切ると、電源を切る直前に設定したチャンネルは記憶されません。

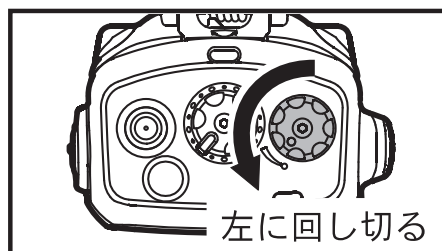

秘話通信機能について(拡張機能“C12”参照)

UC通信や個別通信において、設定した32,767通りの秘話鍵が一致する無線機同士のみ交信することができる機能です。

工場出荷時では、32,767通りの秘話鍵からあらかじめ20種類の秘話コード(秘話ID)をプリセットしてありますが、秘話機能は“OFF”に設定されています。

ご利用に際し、通話セキュリティーを十分に確保するために、お買い上げいただきました販売店とご相談の上、32,767通りの秘話鍵から任意に選択した数値を\$01～\$20に設定することをお勧めいたします。

個別通信

全員が同じチャンネル番号とUC(ユーザーコード)に合わせていても、特定の相手だけを呼び出したり(全員を一斉に呼び出すことも可能)、特定のグループに属する全ての局を呼び出して通話することができる通信方式です。

この通信方式を利用するには、各無線機に個別のID番号を設定する必要があります。個別IDの設定方法は、コールモードの「C04 自局ID」(46ページ)をご覧ください。

特定の相手だけを呼び出す

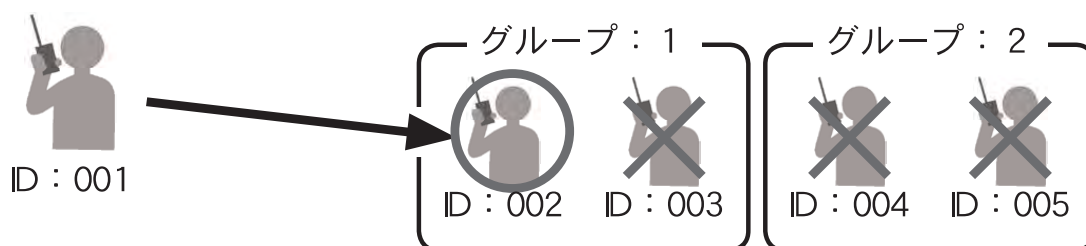

全員を一斉に呼び出す

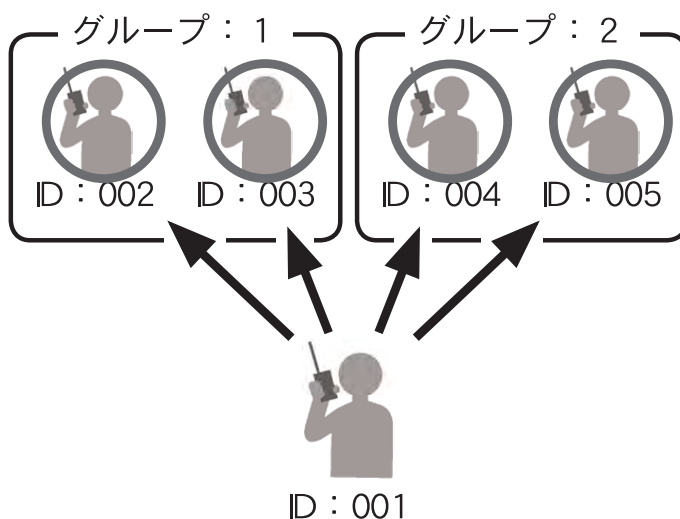

特定のグループに属する全員を呼び出す



個別通信のしかた

個別通信を行うにはあらかじめ下記の確認および設定を行ってください。

- コールモード「C01 通信方式」を“個別通信”に設定する。
- コールモード「C02 UC」を交信する相手と同じ UC（ユーザーコード）に設定する。
- コールモード「C04 自局 ID」を他の無線機と違う ID に設定する。
- コールモード「C05 グループ ID」をグループと同じ番号に設定する。

① 電源を入れる

電源スイッチを右にまわすと、電源が入ります。

補足

ディスプレイに起動画面が約 1 秒間表示され「ピピッ」と電子音が鳴り、現在の呼び出し先がディスプレイに表示されます。

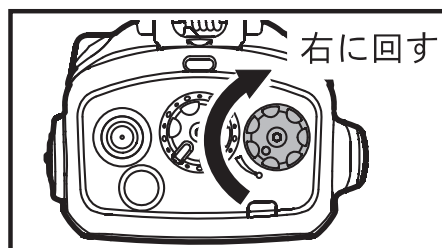

② 音量を調節する

音量調節つまみを 10 ～ 11 時の位置にあわせておき、その後は相手の音声が最適な音量になるよう、音量調節つまみで調節します。

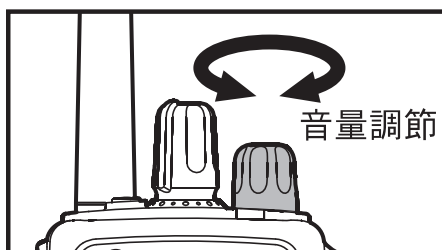

③ チャンネルをあわせる

ロータリースイッチをまわして（または◀ / ▶を押して）、通話したい相手と同じチャンネルにあわせます。

補足

- 通信で使用できるチャンネルは、“CH01”～“CH30”です。
- ディスプレイに“CH”が点灯しているときはロータリースイッチで設定します。◀ / ▶でチャンネルを選択したい場合は、セットモードの「F04 ローター」で“ID”選択します。このとき“CH”が“ID”に変わり点灯します(55 ページ)。
-  を約 2 秒以上押すと、現在のチャンネルを音声で読み上げます(32 ページ)。

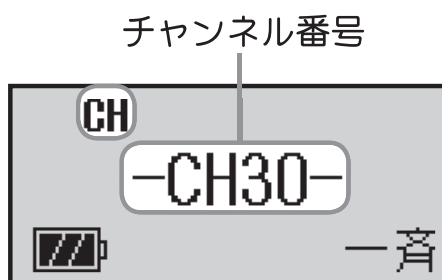
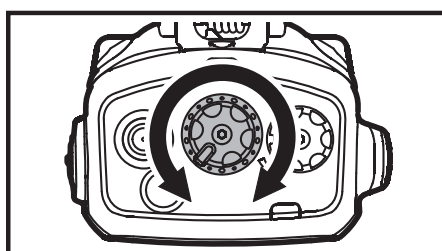

④ 呼び出し方法を選ぶ

Ⓜを何度か押して、呼び出し方法を選びます。

補足 Ⓜを押して“グループ”と“個別”を表示させたときは、登録されたIDの一番若い値が表示されます。



同じチャンネルにあわせている、
全ての局を呼び出したいとき



特定のグループに属する、全ての
局を一斉に呼び出したいとき

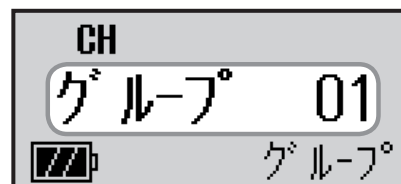

特定の相手局を呼び出したいとき

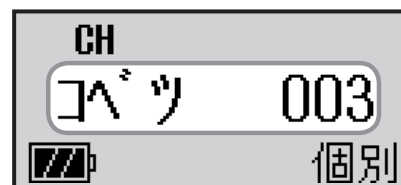

次ページに続く

⑤ 呼び出し先を選ぶ

特定の相手やグループを呼び出したい時は、◀ / ▶ を押して(またはロータリースイッチをまわして)、“個別 ID” または “グループ ID” を選択します。

補足

ディスプレイに “CH” が点灯しているときは、呼び出し先の設定は◀ / ▶ で行います。“ID” が点灯しているときは、ロータリースイッチで呼び出し先を設定します。

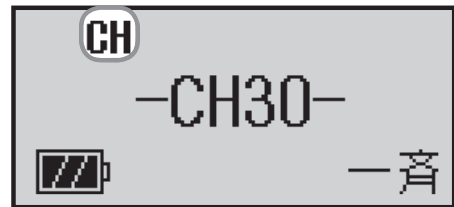
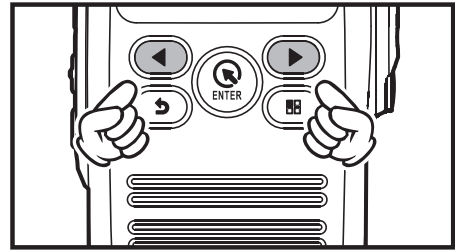

⑥ 送信(通話)する

PTT(通話)ボタンを押しながら、マイクに向かって話します。

補足

- マイクロホンと口元の間隔は、5cm 位が適当で、普通の声で話します。
- 他の通信を受信中(LEDランプが緑色に点滅中)に送信ボタンを押すと、混信を防ぐためにキャリアセンス機能(34 ページ)が動作します。キャリアセンス機能が動作すると送信禁止アラームが鳴り“-Wait-”が表示されて送信できなくなります。この場合、LEDランプの緑色の点滅が消えてから、再び送信ボタンを押してください。
- 送信中は、LEDインジケータが赤色または青色に点灯し(16 ページ)、ディスプレイに “Till CH” が点灯します (“T” が点灯する場合は、送信出力が “Low(1W)” に設定されています)。
- 連続送信時間は5分未満と決められています。アラームが鳴った際は、速やかに送信を中止してください。なお、詳細は 34 ページの連続送信制限時間表を参照してください。

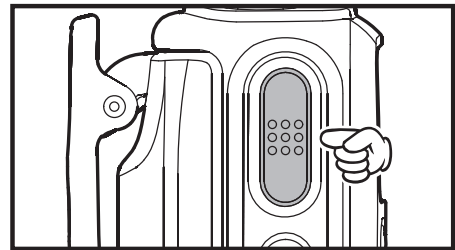

“Till” が点灯

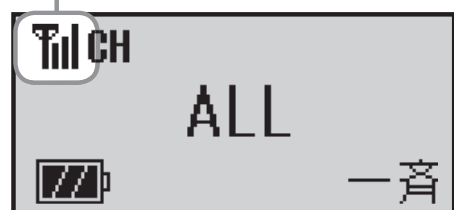

⑦ 相手の音声を受信する

PTT(通話)ボタンを放すと、相手の話を聞くことができます。

補足

- 信号を受信すると、LEDインジケータが点滅し(16ページ)、電波の強さに応じて、ディスプレイの“アンテナマーク”が点灯します(最大4本)。
- 個別通信の場合、相手の話が終わると通話保持時間(初期値は5秒)がお互いに設定されます。応答は、通話保持時間(応答待ち時間)の間に行ってください。



⑧ 電源を切る

電源スイッチを「カチッ」と音がするまで左にまわし切ると、電源が切れます。

補足

- 一週間以上使用しない場合は、リチウムイオン電池パックが消耗しないように、無線機の電源を切り、無線機から電池パックを外してください。
- ロータリースイッチを切り替えて2秒以内に電源を切ると、電源を切る直前に設定したチャンネルは記憶されません。

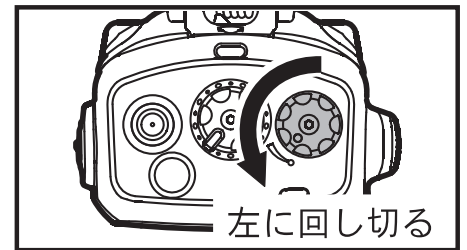

呼び出しを受けたとき

個別通信方式で呼び出しを受けると、ディスプレイ表示の点滅、電子音（着信ベル）、LEDの点滅により、呼び出しがあったことを知らせ、同時に通話保持時間（初期値は5秒）が設定されます。

すぐに応答することができなかった場合、通話保持時間が経過すると“不在着信状態”となり、呼び出してきた相手局IDの表示が点滅します。その状態でPTT（通話）ボタンを押すと、相手局を呼び返すことができます。

不在着信状態をキャンセルする場合は、を押してください。

個別通信で呼び出された方式（個別、グループ、一斉）による電子音（着信ベル）などの設定は、“拡張機能”を参照してください（42ページ）。また、LEDの表示については、“LEDインジケータの動作概要”を参照してください（16ページ）。

個別呼び出しを受けたとき

ディスプレイに、呼び出してきた相手局のIDが点滅表示されます。

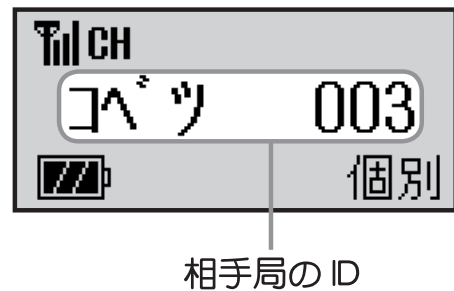

相手局のID

グループ呼び出しを受けたとき

ディスプレイに、呼び出されたグループのIDが表示されます。

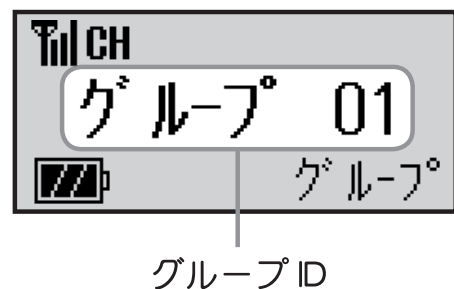

グループID

一斉呼び出しを受けたとき

ディスプレイに、“ALL”が表示されます。



その他の基本スイッチ / ボタン操作

ロータリースイッチ

チャンネルの変更 (22 ページ、26 ページ)、呼び出す相手先の変更 (22 ページ)、拡張機能 (42 ページ、52 ページ) の項目選択時にまわします。

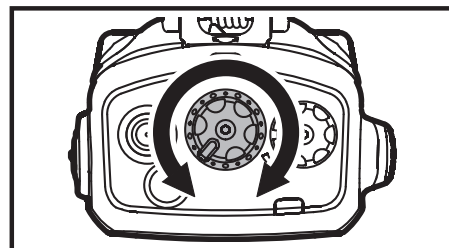

録音ボタン

運用中、受信している相手の音声を録音することができます。

録音のしかた

短く押す。録音を開始します。

再び録音ボタンを押すと、録音を中止します。

補足

録音可能な時間には制限があり、合計約 80 秒 (録音状況により異なります) を超えると、録音することができなくなります。

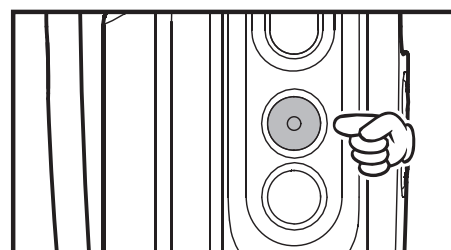

再生のしかた

録音された音声の再生は、簡易リストで行います。簡易リストの“録音メモ”を参照してください (36 ページ)。

バックライト / キーロックボタン

短く押すと、約 5 秒間ディスプレイの照明が点灯します。また、2 秒間押すと誤って各ボタンを押しても、チャンネルなどの設定が変わらないようにするキーロック機能が動作します。

◎ バックライト

短く押す。約 5 秒間ディスプレイの照明が点灯します。

◎ キーロック

約 2 秒以上押す。ディスプレイに“**on**”が点灯し、ボタンがロックされます。

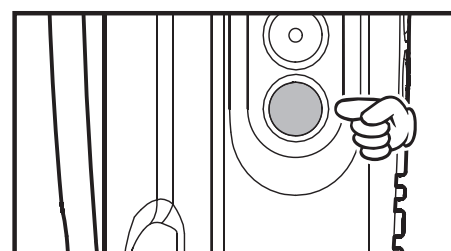

補足

- キーロックが動作中に各ボタンを押すと、ブープ音が鳴ると同時に“- LOCK -”が表示され、ロック中であることを知らせます。
- 初期設定はキーロックをしても、コールチャンネル / 緊急ボタン、PTT (通話) ボタン、ツマミ類はロックされません。
- PTT (通話) ボタンまたはツマミ類をロックしたい場合は、販売店にご相談ください。

ロックを解除するには

ロックが動作中にキーロックボタンを約 2 秒以上押す。

ロックが解除され、ディスプレイの“**on**”表示が消えます。

ENTER ボタン (Ⓜ)

ボタンの押し方により3種類の動作をおこないます。

◎ 呼び出し先リスト表示

短く押す。

個別通信運用時に、「一斉 ➡ グループ ➡ 個別 ➡ 一斉・・・」の順番に切替わります。

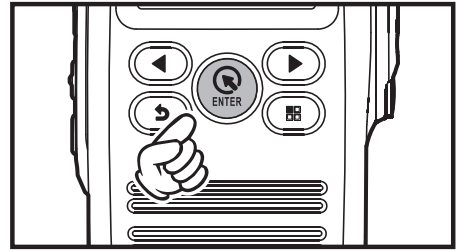

補足

個別通信で宛先画面を設定している場合は、約2秒後にチャンネル表示から呼び出し先表示に切り替わります。

◎ チャンネル情報を音声でアナウンス (ボイスチャンネルアナウンス)

約2秒以上押す。

現在のチャンネル情報をディスプレイで確認せずに、音声案内で確認することができる“ボイスチャンネルアナウンス”が動作します。

補足

○ -CH01- の場合は「いち」とアナウンスします。

○ “F15 CH 音声キー” で、ボタンを押したときの音声案内を ON/OFF することができます。(63 ページ)。

◎ 拡張機能表示

押しながら電源を入れる。

コールモード (42 ページ)、セットモード (52 ページ) の拡張機能画面を表示します。

注意

拡張機能にサービスモードが表示されますが、サービスマン専用モードです。故意に設定すると無線機が使用できなくなることがあります。

機能ボタン (Ⓜ)

Ⓜ は、押し方により2種類の動作をおこないます。

◎ 簡易リスト

短く押す。

「簡易リスト」が表示され、録音内容の再生や、自局の UC、個別 ID、グループ ID また、無線機の周波数などの情報を確認することができます。

詳細は、“簡易リスト”をご覧ください (35 ページ)。

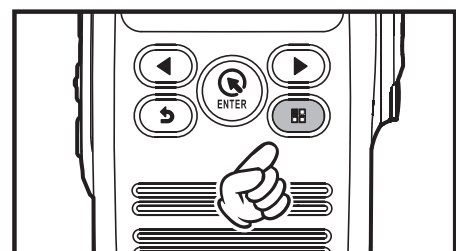

◎ 送受信メニュー (個別通信時のみ有効です)

約2秒以上押す。

「送受信メニュー」が表示され、“発着信履歴”や“ショートメッセージの送信や確認”、“アンサーバック(問い合わせ)”をおこなうことができます。

詳細は、“送受信メニュー”をご覧ください (38 ページ)。

コールチャンネル / 緊急ボタン

ボタンの押し方により、2種類の動作をおこないます。

◎ コールチャンネルボタン

短く押す。

呼び出し行うコールチャンネル (CH15) に切り換えます。ディスプレイに“Call-CH15-”が表示されます。

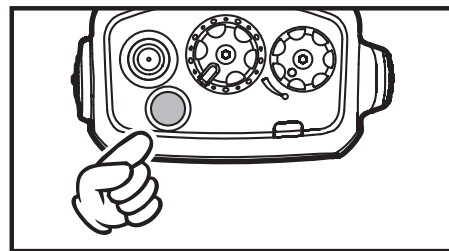

補足

- もう一度ボタンを短く押すと元のチャンネルに戻ります。
- コールチャンネルの動作は「コールチャンネル」の項を参照してください (20 ページ)。

◎ 緊急ボタン

約2秒以上押す。

緊急事態をアラーム音とLEDの表示で周囲に知らせたり、緊急信号を送出して他の仲間に緊急を知らせることができます。

補足

- “F06 緊急モード” で設定した動作をおこないます (57 ページ)。
- 緊急アラーム機能の動作を停止させるには、電源を切ってください。
- 緊急ボタンはキーロックされません。

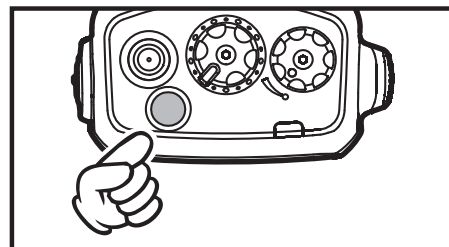

緊急信号を受信したとき

個別通信時に緊急信号を受信すると、ディスプレイに緊急信号を発信した局のIDを表示し、LEDインジケーターが白色で点滅します。

さらに、しばらく何も操作をおこなわないと、電子音が鳴り続けます。

補足

- 電子音は、いずれかのボタンを押すと止まります。
- 緊急ボタンを押すと、緊急受信モードは解除されますが、再び緊急信号を受信すると、再度電子音が鳴り始めます。

緊急信号を受信したときに、PTTボタンを押して送信すると、自動的に“一斉呼び出し”(同じチャンネルにあわせている、全ての局を呼び出す)に切り替わり、緊急信号を発信した相手局に対して、音声での問いかけや、応答をすることができます。

戻るボタン (⑤)

ボタンの押し方により2種類の動作をおこないます。

◎リターン (1つ前の状態に戻す)

短く押す。

各設定を行っているときに、1つ前の状態に戻すことができます。

◎設定リセット (ご購入時の状態に戻す)

① 約3秒以上押す。

ディスプレイに **リセット** が点灯します。

② **リセット** が点灯中、もう一度約3秒以上押す。

操作中わからなくなったときや誤動作したときに、ご購入時の状態(販売店設定値)に戻すことができます。

キャリアセンス機能について

基準値以上の強さの電波を受信している場合は、混信を防止するために、送信を禁止する機能です。

本機は、デジタル簡易無線機登録局として、キャリアセンス機能を搭載しており、電波法および ARIB 規格により、以下の2つの方式から選択することができます。

方式1：送信(PTTを押す動作)のたびに、キャリアセンスを行う方式。

個別通信時は、自動的にキャリアセンス方式1が選択されます。

方式2：一度キャリアセンスを行って送信した場合、その後5分間はキャリアセンスを省略することができます。但しこの5分間の中で、3秒間の応答待ち時間中に応答がない場合には、キャリアセンスの省略はキャンセルされます。

補足

- 本機は、工場出荷時には“方式2”に設定されています。“方式1”でご使用になる場合には、お買い上げいただきました販売店またはモトローラ・ソリューションズ株式会社 PCR 事業部宛にお問い合わせください。
- キャリアセンス機能で送信が禁止された場合は、ディスプレイに“-Wait-”を表示すると同時に「ポポ・・・ポポ・・・」と電子音が鳴り、送信できないことを知らせます。

キャリアセンスの動作と連続送信制限時間(電波法および、ARIB 規格準拠)

	キャリアセンス方式1 (毎回監視モード)		キャリアセンス方式2 (通話中省略モード)	
	時間	電子音	時間	電子音
連続送信制限時間 (送信の連続)	5分未満 (約4分50秒で予告音)	ピピピ	約4分30秒 (約4分10秒で予告音)	ピピピ
通話時間制限 (送受信の合計時間)	—	—		
通話時間リセット	—	—	3秒後	ポ

簡易リスト

待ち受け画面で(☰)を押すと、録音内容の再生や、自局の UC、個別 ID、グループ ID、無線機の周波数などの情報を確認することができます。

項目	設定値 / 表示項目	機能
リピート再生	—	自動で録音されている相手局の音声を再生します。
録音メモ	—	録音された音声を再生します。
自局情報	UC / 個別 ID / グループ ID	自局の UC、個別 ID やグループ ID を表示します。
無線機情報	周波数	現在の周波数を表示します。

リピート再生

通信を行っている際に、相手の音声を自動で録音しています。通話内容を聞き逃した時などに、内容を確認することができます。

補足

- 録音可能な時間は合計約 60 秒（録音状況により異なります）で、録音中にこの時間が経過すると、録音は中止されます。
- 新たに開始される録音は、既に録音された内容に上書きされていきます。
- 電源を切ると、録音された内容は消去されます。

- ① 待ち受け画面で(☰)を押す。
- ② “リピート再生” が選択されていることを確認し、(⏪)を押す。
- ③ 録音件数が複数ある場合は、(◀)または(▶)で、再生したい件数を選択する。
- ④ (⏪)を押す。
録音された内容を再生します。

補足

- 再生中に(⏪)を押すと、再生を中止します。
- 何も録音されていない場合は“録音無し”が表示されます。

- ⑤ 再生していない状態で(⏩)を押す。
リピート再生を行う前の画面に戻ります。

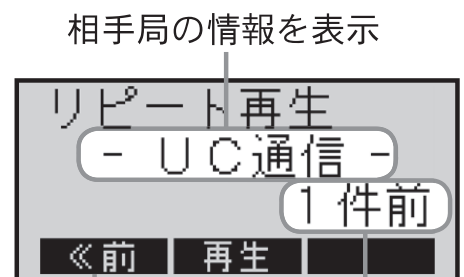
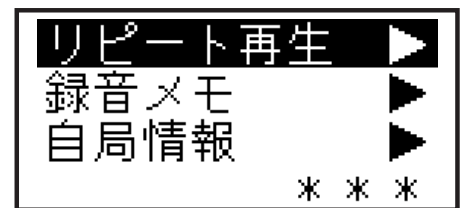

押すごとに古い件数を表示

録音件数を表示
1件前とは、「1件目のリピートあり」を表す

録音メモ

通信を行っている際に、録音ボタンを押して録音した相手の音声を再生することができます。

- ① 待ち受け画面で(☎)を押す。
- ② ロータリースイッチをまわす。
“録音メモ”を選択します。
- ③ (⏪)を押す。
- ④ (⏩)を押す。
- ⑤ 録音件数が複数ある場合は、(⏪)または(⏩)で、再生したい録音番号を選択する。
- ⑥ (⏪)を押す。
録音された内容を再生する。

補足

 - 再生中に(⏪)を押すと、再生を中止します。
 - 何も録音されていない場合は“録音無し”が表示されます。
- ⑦ 再生していない状態で(⏪)を押す。
録音メモ再生を行う前の画面に戻ります。

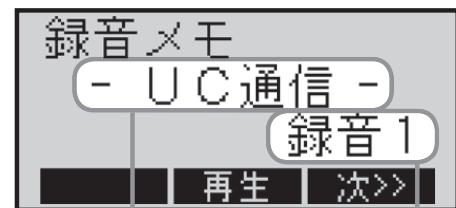
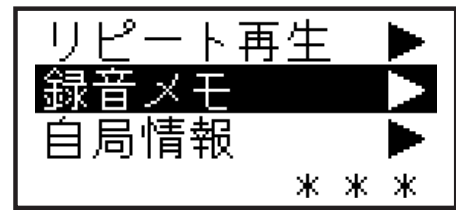

相手局の情報を表示

録音件数を表示

録音された内容を消去したい場合

操作③の後、以下の操作を行ってください。

1. (▶) (消去) を押す。
2. (◀) (Yes) を押すと消去される。

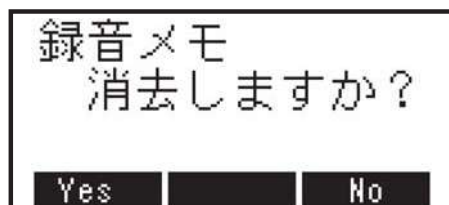

自局情報

無線機に設定してある UC(ユーザーコード)、個別 ID、グループコードを表示させることができます。

- ① 待ち受け画面で **[F5]** を押す。
- ② ロータリースイッチをまわす。
“自局情報” を選択します。
- ③ **[F5]** を押す
設定されている内容が表示されます。
- ④ **[F5]** を押す。
情報を表示させる前の画面に戻ります。

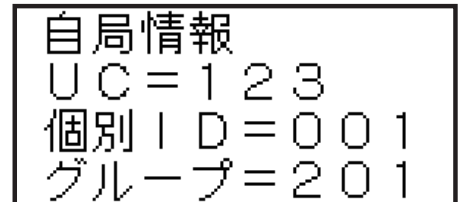
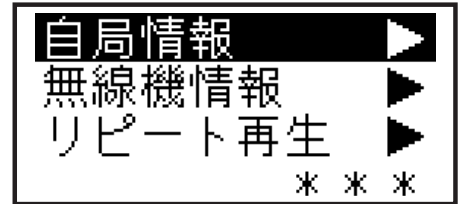

無線機情報

現在選択しているチャンネルの周波数を表示させることができます。

- ① 待ち受け画面で **[F5]** を押す。
- ② ロータリースイッチをまわす。
“無線機情報” を選択します。
- ③ **[F5]** を押す。
チャンネル番号に相当する周波数を確認できます。
- ④ **[F5]** を押す。
情報を表示させる前の画面に戻ります。

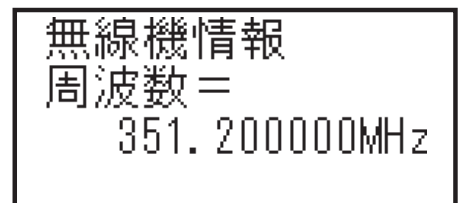
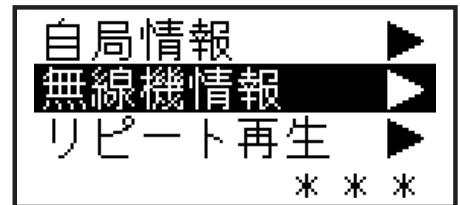

送受信メニュー ～個別通信時で使用する機能です～

待ち受け画面で“機能”ボタンを約2秒以上押すと、相手と交信可能かどうかの確認、発着信履歴、メッセージの確認などの操作をおこなうことができます。

項目	機能
アンサーバック	待ち受け画面に表示されている相手局と、交信できる状態かを確認することができます。
着信履歴	着信した信号の発信元を、新しい順に表示します(最大10件)。
発信履歴	発信した信号の発信先を、新しい順に表示します(最大10件)。
メッセージ送信	あらかじめ登録されたメッセージ(最大10件)を送信することができます。
メッセージ確認	受信したメッセージを、新しい順に表示します(最大10件)。

アンサーバック

待ち受け画面に表示されている相手局と、交信できる状態かを確認することができます。

- ① 待ち受け画面で(☎)を2秒以上押す。
- ② “アンサーバック”が選択されていることを確認し、(⏪)を押す。
- ③ 送信状態になる。

相手局に対して「問い合わせ」の信号を送出して、その後結果を表示します。

“応有”：相手局と交信可能な状態です。

“応無”：「相手局の電源が入っていない」、「距離が離れすぎている」などの原因で、相手局と交信できない状態です。

- ④ (⏩)を押す。

結果を表示させる前の画面に戻ります。

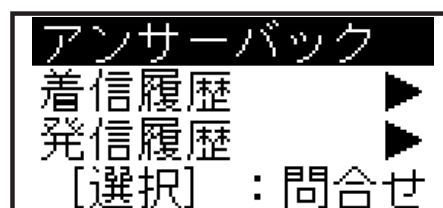

問い合わせの結果

着信履歴

これまでに着信した信号の発信元を、新しい順に最大 10 件まで表示することができ、PTT ボタン（送信ボタン）を押すと、表示されている ID の相手呼び出すことができます。

① 待ち受け画面で(☎)を2秒以上押す。

② ロータリースイッチをまわす。

“着信履歴”を選択します。

③ (⏪)を押す。

着信履歴が表示されます。



- ロータリースイッチをまわすと、着信履歴を切り換えることができます。
- (▶)を押した後に(◀)を押すと、選択されている履歴を消去することができます(▶でキャンセル)。
- PTT ボタンを押すと、選択されている ID の相手呼び出すことができます。

④ (⏩)を押す。

着信履歴を表示させる前の画面に戻ります。

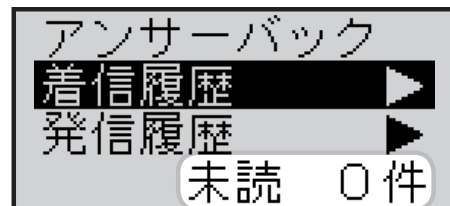

未読件数

発信履歴

これまでに発信した信号の発信先を、新しい順に最大 10 件まで表示することができ、PTT ボタン（送信ボタン）を押すと、表示されている ID の相手呼び出すことができます。

① 待ち受け画面で(☎)を2秒以上押す。

② ロータリースイッチをまわす。

“発信履歴”を選択します

③ (⏪)を押す。

発信履歴が表示されます。



- ロータリースイッチをまわすと、発信履歴を切り換えることができます。
- (▶)を押した後に(◀)を押すと、選択されている履歴を消去することができます(▶でキャンセル)。
- PTT ボタンを押すと、選択されている ID の相手呼び出すことができます。

④ (⏩)を押す。

発信履歴を表示させる前の画面に戻ります。

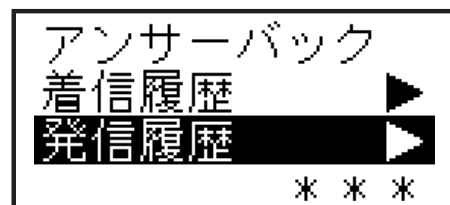

メッセージ送信

あらかじめ登録されたメッセージ(最大 10 件)を送信することができます。

※メッセージの設定は、販売店にご相談ください。

① 待ち受け画面で(☎)を2秒以上押す。

② ロータリースイッチをまわす。

“メッセージ送信”を選択します。

③ (⏪)を押す。

④ ロータリースイッチをまわす。

送信したいメッセージを選択します。

⑤ (⏪)を押す。

⑥ 再度(⏪)を押す。

選択したメッセージを送信し、ディスプレイ上面に“☎”マークが点滅します。

補足

個別宛先で送信した場合に限り、相手局に正しくメッセージが届いたかどうかの結果を表示する。

“応有”：正しくメッセージが届いた場合。

“応無”：正しくメッセージが送られなかった場合。

⑦ (⏩)を押す。

メッセージを送る前の画面に戻ります。

補足

メッセージを受信すると、ディスプレイ上面に“☎”マークが点滅し、同時にメッセージを表示(スクロール)します。

メッセージを確認後(⏩)を押すと、メッセージを受信する前の状態に戻ります。

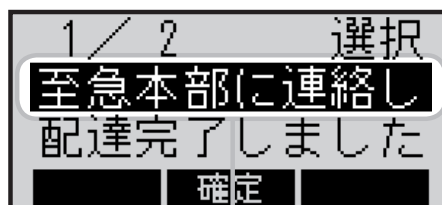

メッセージを選択

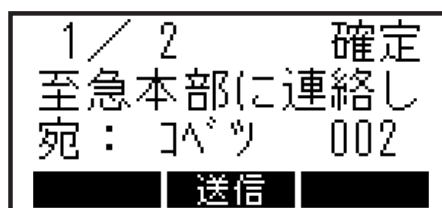

メッセージ確認

これまでに受信したメッセージを、新しい順に最大 10 件まで表示することができます。

① 待ち受け画面で(☎)を2秒以上押す。

② ロータリースイッチをまわす。

“メッセージ確認” を選択します。

③ (⏪)を押す。

メッセージの着信履歴が表示されます。

補足

○ ロータリースイッチをまわすと、着信履歴を切り換えることができます。

○ (▶)を押した後に(◀)を押すと、選択されている履歴を消去することができます(▶でキャンセル)。

④ (⏩)を押す。

着信履歴を表示させる前の画面に戻ります。

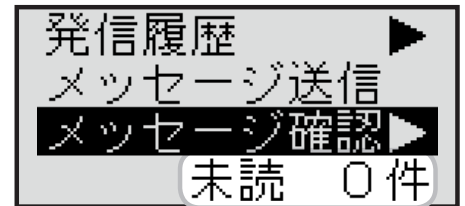

未読件数

拡張機能 ～コールモード～

自局 ID、UC(ユーザーコード)、秘話 ID など、通信時に使用する情報や機能の設定を行うことができます。

項目	初期値	設定値	機能
C01 通信方式	UC 通信	個別通信 /UC 通信	通信方式の選択
C02 UC	000	000 ～ 511	UC(ユーザーコード)の設定
C03 UC ベル	0 回	0 ～ 3 回	同一 UC 呼び出し電子音の回数設定
C04 自局 ID	001	001 ～ 200	自局 ID の設定
C05 グループ ID	201	201 ～ 230	グループ ID の設定
C06 個別ベル	1 回	0/1/2/3/4/5 回	個別呼び出し時の電子音の回数設定
C07 グループベル	0 回	0/1/2/3 回	グループ / 一斉呼び出し時の電子音の回数設定
C08 個別宛先	可変	可変 / 固定	個別通信時の呼び出し先表示の設定
C09 固定宛先	000	000 ～ 230	個別通信の待ち受け画面に表示させる相手局の ID 設定
C10 緊急個別 ID	***	000 ～ 255	緊急を知らせたい相手局の ID 設定
C11 通話保持時間	5 秒	5/10/15/30/60 秒	個別通信時の通話保持時間の設定
C12 秘話 ID	OFF	OFF/\$01 ～ \$20	プリセット秘話コード(秘話 ID)の選択。 あらかじめ \$01 ～ \$20 に、最大 20 種類の秘話コードをプリセット可能。

拡張機能(コールモード)の基本的な操作方法を右ページに記します。

各項目の具体的な操作方法は、44 ページ以降を参照してください。

補足

拡張機能(セットモード)の詳細は、52 ページ以降を参照してください。

注意

拡張機能にはセットモード/コールモード以外にサービスモードがあります。このサービスモードは、サービスマン専用のモードです。故意に設定すると無線機が使用できなくなることがあります。

- ① 一度電源を切り、を押しながら、電源を入れる。

拡張機能の選択画面が表示されます。





- ② ロータリースイッチをまわす。

“コールモード”を選択します。

- ③ を押す。

補足

- パスワードの入力画面が表示された場合、コールモードの設定操作が禁止されていますので、お買い上げいただきました販売店にご相談ください。
- パスワードがわかっている場合は、下記の方法でパスワードを入力してください。
 1. ロータリースイッチで数字を選択します。
 2.  / で桁を移動させ、ロータリースイッチで数字を選択します。
 3. 入力が終わったらで決定します。
 4. 正しいパスワードが入力されると、コールモードの画面が表示されます。

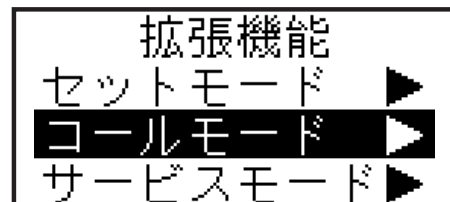

- ④ ロータリースイッチをまわす。

設定したい項目を選択します。

- ⑤ を押す。

- ⑥ ロータリースイッチをまわす。

設定値を変更します。



- ⑦ を押す。

その後電源を切ると設定は終了です。



C01 通信方式

UC 通信と個別通信を切り換えることができます。

- ① 43 ページの①～③の操作をおこない、コールモードにする。
- ② ロータリースイッチをまわす。
“通信方式” の表示にあわせませす。
- ③  を押す。
- ④ ロータリースイッチをまわす。
希望の通信方式を選択します。
“UC 通信”：UC 通信方式で運用するとき。
“個別通信”：個別通信方式で運用するとき。
- ⑤  を押す。
その後電源を切ると設定は終了です。



現在の通信方式

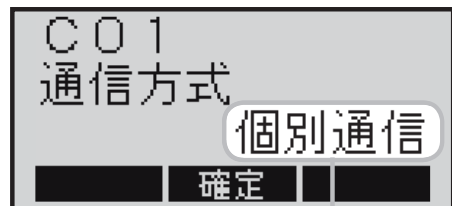

通信方式

C02 UC

UC (ユーザーコード) を変更することができます。

- ① 43 ページの①～③の操作をおこない、コールモードにする。
- ② ロータリースイッチをまわす。
“UC” の表示にあわせませす。

補足

- ユーザーコードの代わりに“CH”が表示される場合は、すでにチャンネルごとにユーザーコードが設定されており、変更することができません。
- 現在の値が表示されていても、次の③の操作にてを押しても値が変更できない場合は、販売店によりユーザーコードの変更が禁止された状態になっています。
これらの状態でユーザーコードの変更が必要な場合は、お買い上げの販売店にご相談ください。

- ③  を押す。
ユーザーコードの百の桁で、カーソルが点滅します。
- ④ ロータリースイッチをまわす。
希望の数字を選択します。
設定できるユーザーコードは“000”～“511”です



現在のユーザーコード

(512以上の数字にあわせることはできますが、設定することはできません)。

補足

ユーザーコードの“000”は、特別なユーザーコードとして扱われ、受信時は、ユーザーコードが異なる信号も受信できますが、送信時は“000”を設定している相手としか、通信することができません。



ユーザーコード

- ⑤ **▶を押す。**
カーソルが右の桁に移動します。
◀を押すと、カーソルが左の桁に移動します。
- ⑥ ④と⑤の操作を繰り返して、3桁のユーザーコードを設定します。
- ⑦ **⏏を押す。**
その後電源を切ると変更は終了です。

C03 UCベル ～ UC通信で使用する機能です～

UC通信で運用中、同一UCの他局から呼び出しを受けた時に鳴る電子音の回数を、変更することができます。

- ① 43ページの①～③の操作をおこない、コールモードにする。
- ② **ロータリースイッチをまわす。**
“UCベル”の表示にあわせませす。
- ③ **⏏を押す。**
- ④ **ロータリースイッチをまわす。**
希望の回数を選択します。
設定できる回数は“0回”～“3回”です。
- ⑤ **⏏を押す。**
その後電源を切ると設定は終了です。

補足

- UCベル回数“1回”～“3回”を設定すると、同一UCで着信した場合、呼び出し音が鳴ると同時に画面に“-Called-”が応答送信するまで、または他のボタン操作するまで表示を継続します。
- UCベルは、5秒以内の繰り返し呼び出しの場合、呼び出し音はなりません。



現在の電子音が鳴る回数



電子音が鳴る回数

C04 自局 ID ～個別通信で使用する設定です～

無線機に設定されている自局の ID を変更することができます。

① 43 ページの①～③の操作をおこない、コールモードにする。

② ロータリースイッチをまわす。

“自局 ID” の表示にあわせませす。

③  を押す。

④ ロータリースイッチをまわす。

希望の数字を選択します。

補足

○ あらかじめ登録してある ID しか、選択することはできません。

○ 登録されている ID 以外をご希望の場合は、お買い上げの販売店にご相談ください。

⑤  を押す。

その後電源を切ると変更は終了です。



現在の自局 ID



自局 ID

C05 グループ ID ～個別通信で使用する設定です～

無線機に設定されているグループ ID を変更することができます。

① 43 ページの①～③の操作をおこない、コールモードにする。

② ロータリースイッチをまわす。

“グループ ID” の表示にあわせませす。

補足 現在のグループ ID に“ALL” が表示されている場合は、販売店により複数のグループ ID が登録されています。変更が必要な場合はお買い上げの販売店にご相談ください。



現在のグループ ID

③ **⏏**を押す。

④ ロータリースイッチをまわす。

希望の ID を選択します。

補足

- あらかじめ登録してある ID しか、選択することはできません。
- 登録されている ID 以外をご希望の場合は、お買い上げの販売店にご相談ください。



グループ ID

⑤ **⏏**を押す。

その後電源を切ると変更は終了です。

C06 個別ベル

個別呼び出しを受けた時に鳴る電子音の回数を、変更することができます。

① 43 ページの①～③の操作をおこない、コールモードにする。

② ロータリースイッチをまわす。

“個別ベル” の表示にあわせませす。

補足 現在の電子音が鳴る回数が表示されます。

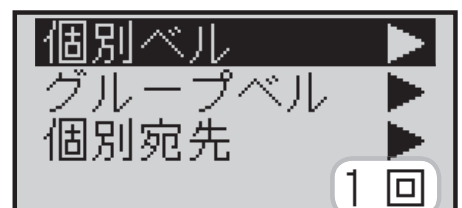

現在の電子音が鳴る回数

③ **⏏**を押す。

④ ロータリースイッチをまわす。

希望の回数を選択します。

設定できる回数は“0”～“5”です。

⑤ **⏏**を押す。

その後電源を切ると設定は終了です。



電子音が鳴る回数

C07 グループベル

グループ / 一斉呼び出しを受けた時に鳴る電子音の回数を、変更することができます。

① 43 ページの①～③の操作をおこない、コールモードにする。

② ロータリースイッチをまわす。

“グループベル” の表示にあわせませす。

③  を押す。

④ ロータリースイッチをまわす。

希望の回数を選択します。

設定できる回数は“0”～“3”です。

⑤  を押す。

その後電源を切ると設定は終了です。

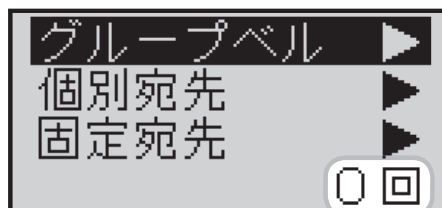

現在の電子音が鳴る回数



電子音が鳴る回数

C08 個別宛先 ～個別通信で使用する設定です～

応答待ち時間（通話タイマー）が経過して、待機状態に戻る際の、呼び出し先表示の条件を設定することができます。

① 43 ページの①～③の操作をおこない、コールモードにする。

② ロータリースイッチをまわす。

“個別宛先” の表示にあわせませす。

③  を押す。

④ ロータリースイッチをまわす。

希望の表示方法を選択します。

“可変”：直前の通話で設定した呼び出し先の ID を表示します。

“固定”：あらかじめ設定している（C09 固定宛先で設定）呼び出し先の ID 表示に変わります。

⑤  を押す。

その後電源を切ると設定は終了です。

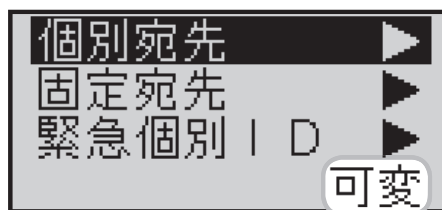

現在の設定

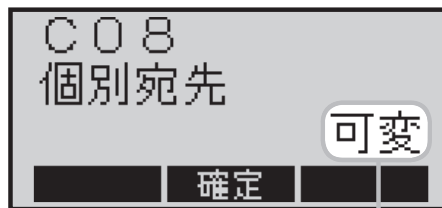

設定

C09 固定宛先 ～個別通信で使用する設定です～

個別通信の待ち受け画面に表示させる、相手局のIDを設定します。

① 43 ページの①～③の操作をおこない、コールモードにする。

② ロータリースイッチをまわす。

“固定宛先”の表示にあわせます。

③ を押す。

④ ロータリースイッチをまわす。

希望の数字を選択します。

設定できるIDは“000”～“230”です。

補足

○ あらかじめ登録してあるIDしか、選択することはできません。

○ 登録されているID以外をご希望の場合は、お買い上げの販売店にご相談ください。

⑤ を押す。

カーソルが右の桁に移動します。

を押すと、カーソルが左の桁に移動します。

⑥ ④と⑤の操作を繰り返して、3桁のIDを設定する。

⑦ を押す。

その後電源を切ると設定は終了です。

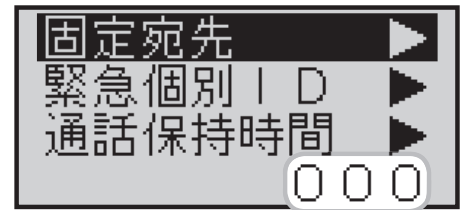

現在の固定宛先 ID



固定宛先 ID

C10 緊急個別 ID ～個別通信で使用する設定です～

出荷時の設定は、同一ユーザーの全員に緊急を知らせる“緊急一斉”に設定されていますので、本設定を行うことはできません。

緊急を知らせたい相手局のIDを変更できる“緊急個別”方式への変更は、お買い上げの販売店にご相談ください。

◎ 緊急一斉

同じユーザーの全ての局に対し、一斉に緊急を知らせることができます。

◎ 緊急個別

特定の相手局にだけ、緊急を知らせることができます。

C11 通話保持時間

応答待ち時間（通話タイマー）の時間を設定することができます。

① 43 ページの①～③の操作をおこない、コールモードにする。

② ロータリースイッチをまわす。

“通話保持時間” の表示にあわせてます。

③  を押す。

④ ロータリースイッチをまわす。

希望する応答待ち時間を選択します。

設定できる時間は“5秒”、“10秒”、“15秒”、“30秒”、“60秒”です。

⑤  を押す。

その後電源を切ると設定は終了です。

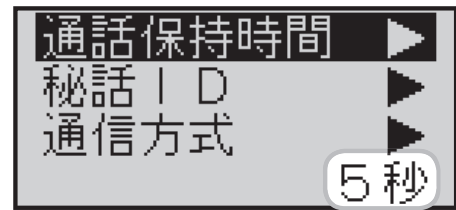

現在の設定時間

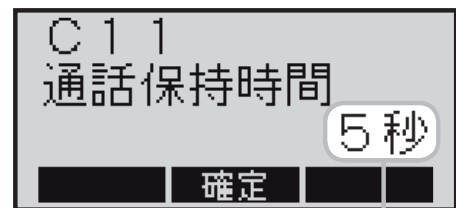

設定時間

C12 秘話 ID

秘話通信機能の動作を、ON/OFF することができます。

秘話通信機能を使用するには、あらかじめ秘話コードを設定しておく必要があります。詳しくはお買い上げの販売店にご相談ください。

① 43 ページの①～③の操作をおこない、コールモードにする。

② ロータリースイッチをまわす。

“秘話 ID” の表示にあわせます。

補足

“ALL OFF” が表示される場合は、秘話機能の使用が禁止されていますので、設定を行うことはできません。



現在の設定

③  を押す。

④ ロータリースイッチをまわす。

秘話通信機能の OFF または秘話コードを選択します。

“\$01 ~ \$20” : 設定した秘話コードで秘話機能が動作します。

“OFF” : 秘話通信機能がオフになります。



設定

⑤  を押す。

その後電源を切ると設定は終了です。

補足

- 秘話通信機能が動作しているときは、ディスプレイに“” が点灯します。
- 交信したい相手の無線機にも、同じ秘話コードが設定されていないと、交信することはできません。
- お互いの秘話コードが異なる場合は、相手の音声を電氣的に秘話処理した電子音が聞こえるだけで、通話内容を正しく聞き取ることができません。
- 秘話信号を受信すると、LED インジケータが青色で点滅します。
- 秘話通信機能が動作しているときに送信すると、LED インジケータが青色で点灯します。

拡張機能 ～セットモード～

本機に内蔵された、各機能の設定を行うことができます。

項目	初期値	設定値	機能
F01 ビープレベル	レベル 08	レベル 00 ~ 15	操作音(ビープ音)の音量設定
F02 外部マイク	0 dB	+10/+6/+3/0 -3/-6/-12/-18 dB	外部マイクの感度設定
F03 内部マイク	0 dB	+10/+6/+3/0 -3/-6/-12/-18 dB	内部マイクの感度設定
F04 ローター	チャンネル	チャンネル /ID	ロータリースイッチの動作設定
F05 キーロック	前面	PTT/ 前面 / 上部 / 全て / 前面+上部	キーロックの動作設定
F06 緊急モード	BP	BP/T/S/BP+T/OFF	緊急モードの動作設定
F07 TX ビープ	OFF	ON/OFF	送信開始時の電子音設定
F08 RX ビープ	OFF	ON/OFF	相手局の送信終了音の設定
F09 ノイズキャンセル	ON	ON/OFF	ノイズキャンセル機能の設定
F10 送信出力制限	High 有効	High 有効 /Low 固定 受信専用	送信出力の設定
F11 弱電界アラーム	OFF	ON/OFF	受信信号が極端に弱い場合に鳴るアラームの設定
F12 不在着信ベル	OFF	OFF/5秒毎×2 2秒毎/1分毎/連続	個別着信時に応答しなかった場合に鳴るベルの設定
F13 アンサーバック	OFF	ON/OFF	相手局に電波が届いているかを確認する機能の設定
F14 電池アラーム	レベル 08	レベル 00 ~ 15	ローバッテリーアラートの音量設定
F15 CH 音声キー	ON	ON/OFF	チャンネル音声案内の動作設定
F16 ACC 電源	ON	ON/OFF	オプションユニットの電源供給設定

セットモードの基本的な操作方法を右ページに記します。

各項目の具体的な操作方法は、54 ページ以降を参照してください。

補足

拡張機能(コールモード)の詳細は、42 ページ以降を参照してください。

注意

拡張機能にはセットモード/コールモード以外にサービスモードがあります。このサービスモードは、サービスマン専用のモードです。故意に設定すると無線機が使用できなくなることがあります。

- ① 一度電源を切り、を押しながら、電源を入れる。

拡張機能の選択画面が表示されます。





- ② ロータリースイッチをまわす。

“セットモード” を選択します。

- ③ を押す。

補足

- パスワードの入力画面が表示された場合、セットモードの設定操作が禁止されていますので、お買い上げいただきました販売店にご相談ください。
- パスワードがわかっている場合は、下記の方法でパスワードを入力してください。
 1. ロータリースイッチで数字を選択します。
 2.  / で桁を移動させ、ロータリースイッチで数字を選択します。
 3. 入力が終わったらで決定します。
 4. 正しいパスワードが入力されると、セットモードの画面が表示されます。

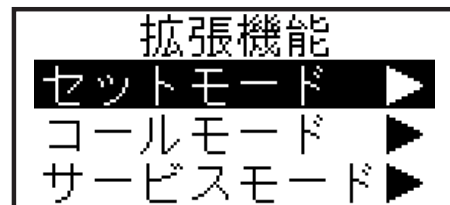

- ④ ロータリースイッチをまわす。

設定したい項目を選択します。

- ⑤ を押す。

- ⑥ ロータリースイッチをまわす。

設定値を変更します。

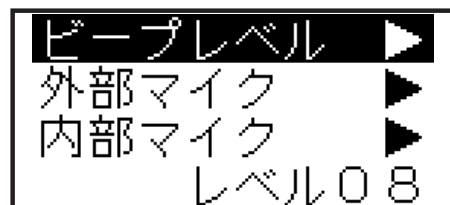

- ⑦ を押す。

その後電源を切ると設定は終了です。



F01 ビープレベル

ボタンやスイッチを押したときに鳴る確認音の、音量を設定することができます。

- ① 53 ページの①～③の操作をおこない、セットモードにする。
- ② ロータリースイッチをまわす。
“ビープレベル” の表示にあわせませす。
- ③ を押す。
- ④ ロータリースイッチをまわす。
希望の音量を選択します。
設定できる音量レベルは“00”～“15”です。
- ⑤ を押す。
その後電源を切ると設定は終了です。





現在の音量レベル



音量レベル

F02 外部マイク

外部マイクロホンのマイク感度を設定することができます。

- ① 53 ページの①～③の操作をおこない、セットモードにする。
- ② ロータリースイッチをまわす。
“外部マイク” の表示にあわせませす。
- ③ を押す。
- ④ ロータリースイッチをまわす。
希望の感度を選択します。
マイク感度は、下記の8段階から選択することができます。
- ⑤ を押す。
その後電源を切ると設定は終了です。



現在のマイク感度

(低) “-18” ↔ “-12” ↔ “-6” ↔ “-3” ↔ “0” ↔ “+3” ↔ “+6” ↔ “+10” (高)



マイク感度

F03 内部マイク

マイク感度を設定することができます。

① 53 ページの①～③の操作をおこない、セットモードにします。

② ロータリースイッチをまわす。

“内部マイク” の表示にあわせませす。

③  を押す。

④ ロータリースイッチをまわす。

希望の感度を選択します。

マイク感度は、下記の8段階から選択することができます。

(低) “-18” ↔ “-12” ↔ “-6” ↔ “-3” ↔ “0” ↔ “+3” ↔ “+6” ↔ “+10” (高)

⑤  を押す。

その後電源を切ると設定は終了です。



現在のマイク感度



マイク感度

F04 ロータリー

ロータリースイッチの動作を変更することができます。

① 53 ページの①～③の操作をおこない、セットモードにする。

② ロータリースイッチをまわす。

“ロータリー” の表示にあわせませす。

③  を押す。

④ ロータリースイッチをまわす。

希望の動作を選択します。

“チャンネル”： ロータリースイッチをまわすと、運用チャンネルが変わります。

“ID”： ロータリースイッチをまわすと、呼び出し先 ID が変わります。

⑤  を押す。

その後電源を切ると設定は終了です。

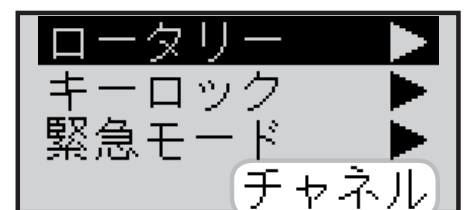

現在の動作



動作

F05 キーロック

ロック機能を動作させたときの、ロックさせる条件を設定することができます。

① 53 ページの①～③の操作をおこない、セットモードにする。

② ロータリースイッチをまわす。

“キーロック” の表示にあわせませす。

③  を押す。

④ ロータリースイッチをまわす。

希望のロック範囲を選択します。

“前面”： 無線機前面（録音ボタンを含む）にあるボタンがロックされます。

“上部”： ロータリースイッチがロックされます。

“全て”： ロータリースイッチ、無線機前面にあるボタン、PTT スイッチがロックされます。

“前面+上部”： ロータリースイッチと無線機前面（録音ボタンを含む）にあるボタンがロックされます。

“PTT”： PTT スイッチがロックされます。

⑤  を押す。

その後電源を切ると設定は終了です。

補足

- 本機を“受信専用機”として使用する場合は、送信操作を禁止するために“PTT”に設定してください。
- ロックボタン、コールチャンネル / 緊急ボタンはロックされません。



現在の設定



設定

F06 緊急モード

緊急アラーム機能の動作を設定することができます。

① 53 ページの①～③の操作をおこない、セットモードにする。

② ロータリースイッチをまわす。

“緊急モード” の表示にあわせませす。

③  を押す。

④ ロータリースイッチをまわす。

希望の動作を選択します。

“BP” : 無線機のスピーカーから、緊急アラームを鳴らします。

“T” : 自局のIDを含んだ緊急信号を送出します。また、緊急動作中にPTTボタン(送信ボタン)を押すと、相手局と通話することができます。

※この設定は、個別通信時のみ動作します。

“S” : サイレント状態で緊急信号を送信します。ディスプレイ表示とLEDは緊急動作中も変化しません。また、緊急動作中にPTTボタン(送信ボタン)を押すと、相手局と通話することができます。

※この設定は、個別通信時のみ動作します。

“BP+T” : 上記“T”の動作を行った後、“BP”の動作を行います。

※UC通信時では“BP”の動作になります。

“OFF” : 緊急アラーム機能は動作しません。

⑤  を押す。

その後電源を切ると設定は終了です。



現在の動作



動作

F07 TX ビープ

送信開始時に、通話ができる状態になったことを知らせるために鳴るビープ音を、ON/OFF することができます。

① 53 ページの①～③の操作をおこない、セットモードにする。

② ロータリースイッチをまわす。

“TX ビープ” の表示にあわせませす。

③  を押す。

④ ロータリースイッチをまわす。

TX ビープのオン / オフを選択します。

“ON” : TX ビープが動作し、通話ができる状態になるとビープ音が鳴ります。

“OFF” : TX ビープの動作がオフになります。

⑤  を押す。

その後電源を切ると設定は終了です。



現在の設定



設定

F08 RX ビープ

受信中の通話が終了したことを知らせるために鳴るビープ音を、ON/OFF することができます。

個別通信時または、“000” 以外の同じユーザーコードに設定してある相手局の信号を受信した時のみ動作します。

① 53 ページの①～③の操作をおこない、セットモードにする。

② ロータリースイッチをまわす。

“RX ビープ” の表示にあわせませす。

③  を押す。

④ ロータリースイッチをまわす。

RX ビープの ON/OFF を選択します。

“ON” : RX ビープが動作し、通話ができる状態になるとビープ音が鳴ります。

“OFF” : RX ビープの動作がオフになります。

⑤  を押す。

その後電源を切ると設定は終了です。

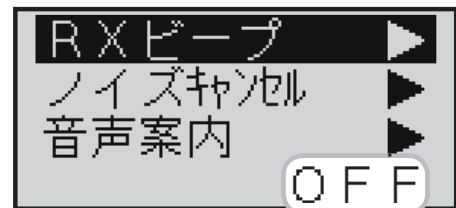

現在の設定



設定

F09 ノイズキャンセル

周囲の騒音を抑えて、明瞭な音声を送信する「ノイズキャンセル機能」を ON/OFF することができます。

① 53 ページの①～③の操作をおこない、セットモードにします。

② ロータリースイッチをまわす。

“ノイズキャンセル” の表示にあわせます。

③ を押す。

④ ロータリースイッチをまわす。

ノイズキャンセル機能の ON/OFF を選択します。

ON : ノイズキャンセル機能が動作します。

OFF : ノイズキャンセル機能が OFF になります。

補足

ノイズキャンセル機能を“ON”にする際は、“F02 外部マイク”および“F03 内部マイク”の設定を“0dB”以下にしてください。

⑤ を押す。

その後電源を切ると設定は終了です。

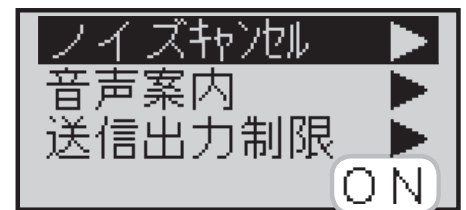

現在の設定

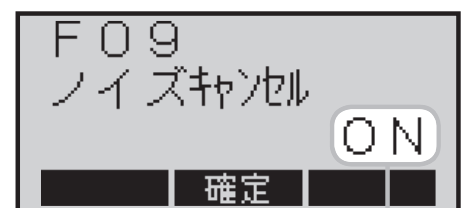

設定

F10 送信出力制限

送信出力（発射する電波の強さ）を“5W”と“1W”から選択することができます。距離の近い相手と交信するときは、送信出力を“1W”に、また、本機を受信専用機として使用する場合は“受信専用”に設定してください。

① 53 ページの①～③の操作をおこない、セットモードにする。

② ロータリースイッチをまわす。

“送信出力制限”の表示にあわせませす。

補足

現在の設定が表示されます。

③ を押す。

④ ロータリースイッチをまわす。

希望の設定を選択します。

“High 有効”：送信出力が 5W に設定されます。

“Low 固定”：送信出力が 1W に設定されます。

“受信専用”：PTT ボタンを押しても、送信しなくなります。

⑤ を押す。

その後電源を切ると設定は終了です。

補足

ご購入時の設定で、周波数ごとの送信出力設定が“Low”に設定されている場合は、上記の設定を“High 有効”にしても、実際の送信出力は“Low 固定”（1W）となります。

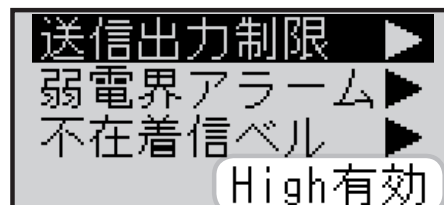

現在の設定



設定

F11 弱電界アラーム

受信している信号が、極端に弱くなったことを知らせるアラーム音を、ON/OFF することができます。

① 53 ページの①～③の操作をおこない、セットモードにする。

② ロータリースイッチをまわす。

“弱電界アラーム” の表示にあわせませす。

補足 現在の設定が表示されます。

③  を押す。

④ ロータリースイッチをまわす。

弱電界アラームの ON/OFF を選択します。

“ON”：受信信号が極端に弱くなると、アラーム音が鳴ります。

“OFF”：弱電界アラームの動作がオフになります。

⑤  を押す。

その後電源を切ると設定は終了です。



現在の設定

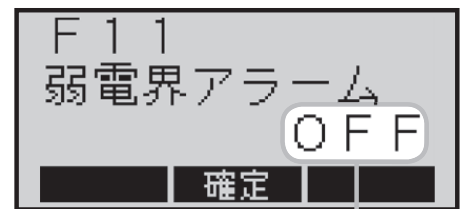

設定

F12 不在着信ベル

相手からの個別呼び出しを受けた後、応答しなかった場合、設定した条件でベル（電子音）を鳴らすことができます。

なお、“グループ呼び出し”や“一斉呼び出し”での着信の場合は、ベルは鳴りません。

① 53 ページの①～③の操作をおこない、セットモードにする。

② ロータリースイッチをまわす。

“不在着信ベル”の表示にあわせませす。

③ を押す。

④ ロータリースイッチをまわす。

希望の設定を選択します。

“OFF”：不在着信ベルの動作がオフになります。

“5秒毎×2”：着信後、5秒間経過するとベルが鳴り、更に5秒間経過すると再度ベルが鳴ります。

“2秒毎”：着信後2秒毎にベルが鳴ります。

“1分毎”：着信後1分毎にベルが鳴ります。

“連続”：着信するとベルが鳴り続けます。

⑤ を押す。

その後電源を切ると設定は終了です。



現在の設定



設定

F13 アンサーバック ～個別通信で使用する機能です～

アンサーバック機能を、ON/OFF することができます。

① 53 ページの①～③の操作をおこない、セットモードにする。

② ロータリースイッチをまわす。

“アンサーバック”の表示にあわせませす。

③ を押す。

④ ロータリースイッチをまわす。

アンサーバックの ON/OFF を選択します。

“ON”：アンサーバック機能が動作します。

“OFF”：アンサーバックの動作がオフになります。

⑤ を押す。

その後電源を切ると設定は終了です。

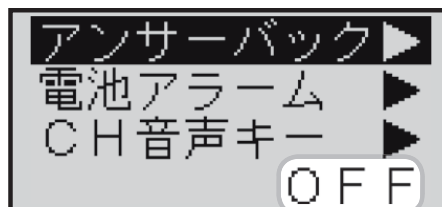

現在の設定



設定

F14 電池アラーム

ローバッテリーアラートのアラーム音量を調整することができます。

① 53 ページの①～③の操作をおこない、セットモードにする。

② ロータリースイッチをまわす。

“電池アラーム” の表示にあわせませす。

③  を押す。

④ ロータリースイッチをまわす。

希望の音量レベルを選択します。

設定できるレベルは“00”～“15”です。

補足 数字が大きくなるほど音量レベルが上がります。

⑤  を押す。

その後電源を切ると設定は終了です。



現在のアラーム音量



アラーム音量

F15 CH 音声キー

 を約 2 秒以上押したときに動作する音声案内をON / OFFすることができます。

① 53 ページの①～③の操作をおこない、セットモードにする。

② ロータリースイッチをまわす。

“CH 音声キー” の表示にあわせませす。

③  を押す。

④ ロータリースイッチをまわす。

音声案内のオン / オフを選択します。

“ON” :  を約 2 秒以上押したとき、現在のチャンネルを音声案内します。

例：-CH01- の場合は「いち」とアナウンスします。

“OFF” : 音声案内の動作をオフします。

⑤  を押す。

その後電源を切ると設定は終了です。



現在の設定

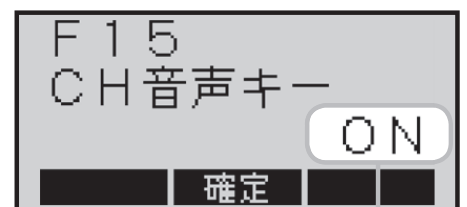

設定

F16 ACC 電源

アクセサリを装着した際、アクセサリユニットへの電源供給を ON/OFF することができます。

① 53 ページの①～③の操作をおこない、セットモードにする。

② ロータリースイッチをまわす。

“ACC 電源” の表示にあわせませす。

③  を押す。

④ ロータリースイッチをまわす。

電源供給の ON/OFF を選択します。

“ON” : アクセサリユニットに電源を供給します。

“OFF” : アクセサリユニットへの電源供給は行いません。

⑤  を押す。

その後電源を切ると設定は終了です。



現在の設定

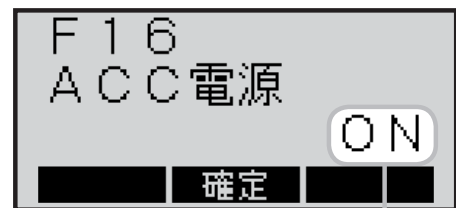

設定

アクセサリの取り付け

アクセサリコネクタ部分に取り付けられているダストカバーを外し、アクセサリを取り付けます。

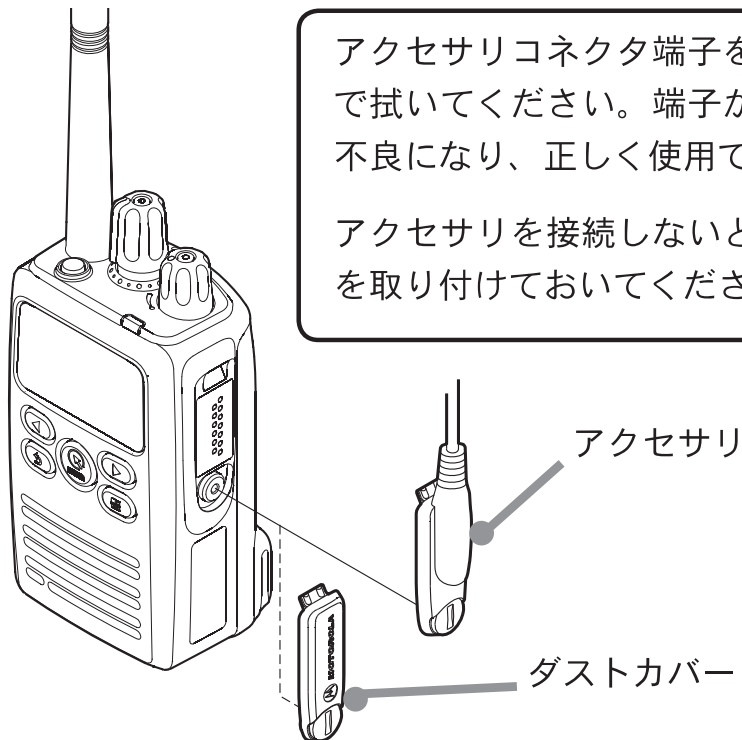

アクセサリコネクタ端子を時々乾いた布や綿棒で拭いてください。端子が汚れていると、接触不良になり、正しく使用できなくなります。

アクセサリを接続しないときは、ダストカバーを取り付けておいてください。

外部マイクの感度切り替え方法

外部マイクを使用した際に、マイク感度を調節することができます。

① 53 ページの①～③の操作をおこない、セットモードにする。

② ロータリースイッチをまわす。

“外部マイク” を表示させます。

③  を押す。

④ ロータリースイッチをまわす。

希望の感度を選びます。

マイクの感度は、下記の8段階から選択することができます。

(低) “-18” ↔ “-12” ↔ “-6” ↔ “-3” ↔ “0” (標準) ↔ “+3” ↔ “+6” ↔ “+10” (高)

⑤  を押す。

⑥ 電源を切る。

設定は終了です。



マイク感度

故障かな？と思う前に

間違った操作をしていませんか？

修理を依頼される前にお確かめください。

◎ 電源が入らない!

- ・ リチウムイオン電池パックが消耗していませんか？
▶▶▶ リチウムイオン電池パックを充電してください。
- ・ リチウムイオン電池パックの端子が接触不良になっていませんか？
▶▶▶ 端子を乾いた布で拭いてください。
- ・ リチウムイオン電池パックが古くなっていませんか？
▶▶▶ リチウムイオン電池パックの寿命です。新しいリチウムイオン電池パックとお取り替えください。

◎ 送信できない!

- ・ PTT(通話) ボタンを正しく押していますか？
- ・ 送信出力の設定が “受信専用” になっていませんか？

◎ 通話できない!

- ・ 相手局と同じチャンネルに設定していますか？
- ・ 相手局との距離が離れすぎていませんか？
- ・ 相手局と同じ通信方式に設定していますか？
▶▶▶ 相手がアナログ簡易無線機の場合は交信することはできません。
▶▶▶ 無線局種別コードが “3 R” の簡易無線機であるか確認してください。
- ・ 相手局と同じユーザーコードに設定していますか？
- ・ 秘話通信機能が動作していませんか？
▶▶▶ お互いに秘話通信機能を動作させ、更に秘話コードが一致していないと、交信することはできません。

定 格

一 般

送 受 信 周 波 数	数	デジタル簡易無線登録局 (6.25kHz 間隔、30 波) 351.20000MHz ~ 351.38125MHz		
電 波 型 式	式	F1E/F1D		
通 信 方 式	式	単信 (プレストーク) 方式		
電 池 持 続 時 間	間	リチウムイオン電池	送信出力 5W	送信出力1W
		MLB-001 (2,300mAh)	約 14 時間	約 18 時間
		MLB-002 (1,380mAh)	約 8 時間	約 11 時間
		(送信出力 5W 時、送信5、受信5、待ち受け 90 の繰り返し)		
電 源 電 圧	電 圧	DC 7.4V ± 10%		
消 費 電 流	電 流	DC 7.4V	送信時 (出力 5W 時)	約 1.6A
			受信待ち受け時	約 80mA
			受信定格出力時	約 350mA
温 湿 度 範 囲	範 囲	温度 - 20°C ~ + 60°C 湿度 95% (35°C)		
本 体 寸 法	寸 法	56mm × 96mm × 41mm (MLB-002 使用時)		
本 体 重 量	重 量	約 270g (MLB-002, ダストカバー, ダミーボードを含む)		

※ RoHS 指令対応

送信部

空中線電力：5W/1W(+20%、-50%以内)
空中線インピーダンス：50Ω 不平衡
発振方式：水晶発振制御による周波数シンセサイザ方式
周波数許容偏差：±1.5ppm以内
変調方式：4値FSK
占有周波数帯域幅：5.8kHz以下
最大周波数偏移：±1324Hz以内
隣接チャンネル漏洩電力：-52dB以下(5W時)
スプリアス発射：2.5μW以下
不要輻射：2.5μW以下
標準変調入力：-44dBm±5dB(1kHz 60%変調)
変調入力インピーダンス：600Ω

受信部

受信方式：ダブルコンバージョンスーパーヘテロダイン方式
中間周波数：第一 50.85MHz
第二 2.304MHz
局部発振周波数：第一 受信周波数-50.85MHz
第二 48.546MHz
局発周波数変動：±1.5ppm以内
受信感度：-2dBμV(BER=1%)
スプリアスレスポンス：53dB以上(BER=1%)
隣接チャンネル選択度：6.25kHz 42dB以上(BER=1%)
相互変調特性：53dB以上(BER=1%)
スケルチ感度：-10dBμV以下
低周波出力：0.7W以上(10%歪時)
低周波出力インピーダンス：16Ω
副次的に発する電波等の強度：4nW以下

索引

欧字

A	
ACC 電源	64
ARIB 種別コード	12, 20
E	
ENTER ボタン	15, 32
L	
LED インジケータ	14, 16
P	
PTT ボタン	15
R	
RX ビープ	58
T	
TX ビープ	58
U	
UC	44
UC 通信	21
UC ベル	45

かな あ

アクセサリコネクタ端子 ..	15, 65
アンサーバック	38, 62
安全上のご注意	5
アンテナコネクタ	14
アンテナの取り付け	17

い

一斉呼び出し	25, 26
--------------	--------

お

音量調節ツマミ	14, 22, 26
---------------	------------

か

外部マイク	65
拡張機能	42, 52
各部の名前と機能	14
簡易リスト	35

き

キーロック	15, 31, 56
機能ボタン	15, 32
緊急個別 ID	49
緊急ボタン	14, 33
緊急モード	57

く

グループ ID	47
グループベル	48
グループ呼び出し	25, 26

こ

構成品	12
コールモード	42
故障かな?と思う前に	66
固定宛先	49
個別宛先	48
個別通信	25
個別ベル	47
個別呼び出し	26

し

自局 ID	46
自局情報	37
弱電界アラーム	61
充電方法	19

せ

設定リセット	34
セットモード	52
全員を一斉に呼び出す	25

そ

送受信メニュー	38
送信出力制限	60

た

ダミーボード	17
--------------	----

ち

着信履歴	39
------------	----

つ

通信について	21
通信方式	12, 44
通話保持時間	50

て

定格	67
ディスプレイ	15, 16
電源スイッチ	14
電池持続時間	18
電池の消耗	18

と

特定の相手だけを呼び出す ..	25
-----------------	----

な

内部マイク	15, 55
-------------	--------

の

ノイズキャンセリング孔	15
ノイズキャンセル	59

は

バックライトボタン	15, 31
発信履歴	39

ひ

ビープレベル	54
秘話 ID	51
秘話通信機能	24

ふ

不在着信ベル	62
--------------	----

へ

ベルトクリップ	17
---------------	----

ほ

ボイスチャンネル アナウンス	15, 32
防水性	11

ま

マイク感度	54, 55, 65
-------------	------------

む

無線機情報	37
-------------	----

め

メッセージ	40
-------------	----

も

戻るボタン	15, 34
-------------	--------

ゆ

ユーザーコード (UC)	21, 37, 44
--------------------	------------

よ

呼び出しを受けたとき	30
------------------	----

り

リターン	34
リチウムイオン電池 持続時間	18
リチウムイオン電池パック ..	15, 18
リチウムイオン電池パック のリサイクルについて	13
リピート再生	35
リセット	34

ろ

ロータリー	55
ロータリースイッチ	14, 31
録音ボタン	15, 31
録音メモ	36



モトローラ製品のお問い合わせ先 03-6365-7000
ホームページ..... <http://www.motorolasolutions.com/JP>

仕様は改良のため、予告なしに変更することがあります。

モトローラ、MOTOROLA、モトローラのロゴマーク及び®表示が付された商標は米国およびその他の国における Motorola, Inc. の登録商標です。文中に記載されている他社の製品名やサービス名等は、各社の商標または登録商標です。

本製品は「外国為替及び外国貿易管理法」（日本）及び「米国輸出管理規制」による規制を受けますので、当製品を輸出する場合は、同法に基づく手続きが必要です。

モトローラ・ソリューションズ株式会社

PCR 事業部 〒 106-0032 東京都港区六本木 1-8-7 アーク八木ヒルズ

© Copyright 2013 Motorola Solutions, Inc. All rights reserved.



E C 1 0 7 U 0 2 2

中国印刷