

■WT-900シリーズの主な仕様

	ワイヤレスチューナー WT-914 (4波対応型)	ワイヤレスチューナー WT-912 (2波対応型)
受信周波数	806.125MHz~809.750MHzの間の125kHzステップ30波より選択	
アンテナ入力	α・β各2入力、75Ω不平衡、BNC型コネクター	
アンテナ給電電流	各アンテナ端子最大40mA	
チューナー出力	4出力φ6.3複式フオンジャック -10dBs、5kΩ不平衡	2出力φ6.3複式フオンジャック -10dBs、5kΩ不平衡
混合出力	1出力φ6.3複式フオンジャック -10dBs/-50dBs切換、5kΩ不平衡	
混合入力	1入力φ6.3複式フオンジャック -10dBs、5kΩ不平衡	
電源	AC100V、50Hz/60Hz	
消費電力	11W(標準時)、20W(最大負荷時)	7W(標準時)、13W(最大負荷時)
外形寸法	幅420mm×高さ44mm×奥行280mm(突起物含まず)	
質量	3.5kg	3.3kg
仕上(パネル面)	黒色焼付塗装(マンセルN1近似)	
ラックマウント	EIA 1U (金具PS-RU11別売)	
付属品	フット(貼付付)×4	
ワイヤレスアンテナ感度	各アンテナ端子 3段階切替式(広、中、狭)	
電界強度表示	各チューナー 5段階表示機能	

外形寸法図 [WT-914/912] (単位:mm)

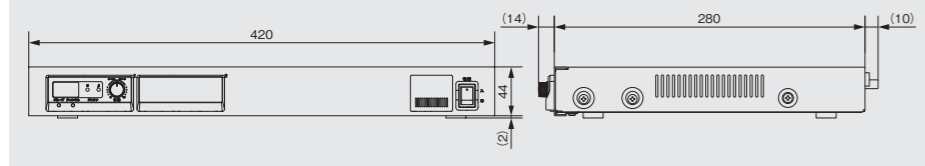

ワイヤレスチューナーユニット WT-UD93	
適合ワイヤレスチューナー	WT-914、WT-912、WT-904-B/H、WT-902-B/H
受信方式	ダイバシテ・ダブルスーパーヘテロダイン
音声出力	-20dBs
電源	DC1.2V、230mA
質量	130g

\*0dBs=0.775Vrms

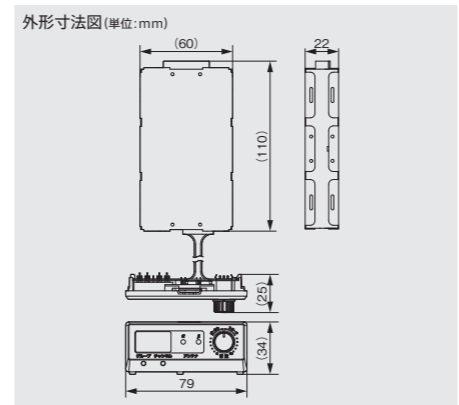

	ワイヤレスマイクロホン(ハンド型) WM-P970	ワイヤレスマイクロホン(ハンド型) WM-P902	ワイヤレスマイクロホン(ペンダント型) WM-P980	ワイヤレスマイクロホン(プレストーク型) WM-P772
空中線電力	5mW/2mW切替			5mW
マイクロホン型式	単一指向性エレクトレットコンデンサー型	単一指向性ムービングコイル型(ダイナミック型)	単一指向性エレクトレットコンデンサー型	単一指向性エレクトレットコンデンサー型
使用時間	常温連続=約26時間(アルカリ乾電池使用時)、常温連続=約8時間(別売専用充電式電池使用時)			
最大入力音圧	126dB SPL	142dB SPL(PAD設定「-12dB時」、136dB SPL(PAD設定「-6dB時」、130dB SPL(PAD設定「0dB時」)	118dB SPL(マイク感度設定「高い」時)、112dB SPL(マイク感度設定「低い」時)	130dB SPL
外形寸法	φ57mm×235mm		幅62mm×高さ112mm×厚み22mm(突起物含まず)	幅48mm×高さ173mm×厚み25mm
質量	約176g(電池含まず)	約205g(電池含まず)	約80g(電池含まず)	約99g(電池含まず)
付属品	単3乾電池(動作確認用)、マイクホルダー(W5/16-18)、小型ドライバー(チャンネル設定用)、チャンネル表示ラベル、ソフトバッグ		単3乾電池(動作確認用)、小型ドライバー(チャンネル設定用)、チャンネル表示ラベル、ストラップソフトバッグ	単3乾電池(動作確認用)、小型ドライバー(チャンネル設定用)、チャンネル表示ラベル、ハンドストラップ、充電用アダプター

外形寸法図 [WM-P970/P902] (単位:mm)

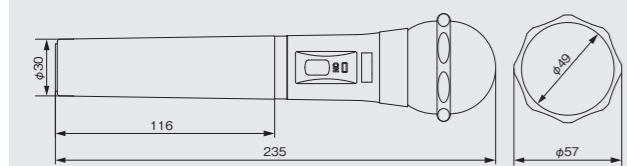

外形寸法図 [WM-P980] (単位:mm)

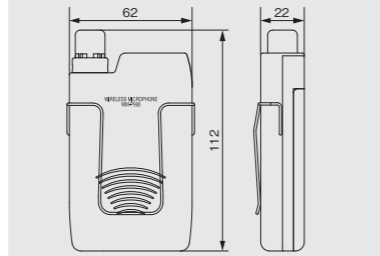

外形寸法図 [WM-P772] (単位:mm)

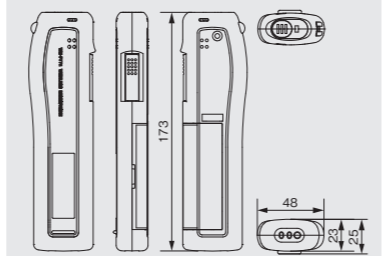

チャージャー WT-C63	
適合機種	アナログ: WM-P970、WM-P902、WM-P980、WM-P772 デジタル: WM-P1070D、WM-P1080D
充電方式	アナログマイクロホン充電時: タイマー式 デジタルマイクロホン充電時: 急速充電(満充電検出式、デジタルマイクロホン判別表示付)
電源・消費電力	本体: DC6V 1.2A 専用ACアダプター: AC100V、50Hz/60Hz
外形寸法	幅185mm×高さ100mm×奥行115mm(突起物含まず)
質量	約0.8kg
標準充電時間	アナログマイクロホン充電時: 約5時間 デジタルマイクロホン充電時: 約2時間
材質	本体: ABS樹脂、底: SPCC鋼板 t=1.2
付属品	専用充電式電池(QAB0093-002)×2本

外形寸法図 (単位:mm)

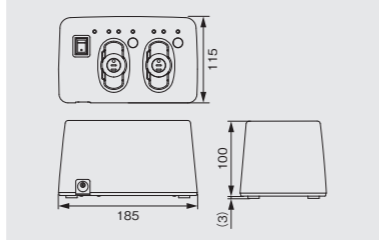

●仕様および外観などは改良のため予告なく変更することがありますのでご了承ください。●写真と実際の商品の色とは、印刷の関係で多少異なる場合があります。●記載されている会社名、製品名は、それぞれ各社の商標または登録商標です。●本カタログ掲載商品の(希望小売)価格は税抜価格にて表記しています。●オープン価格の商品はメーカー希望小売価格を定めていません。

安全点検のお願い	このような症状はありませんか	ご使用中止
	●電源コードが傷んでいる。 ●変なにおいがしたり、煙が出たりする。 ●内部に水や異物が入った。	コンセントから電源プラグを抜いて必ず販売店にご相談ください。

**安全に関するご注意**

- 正しく安全にお使いいただくため、ご使用前に必ず「取扱説明書」と「安全上のご注意」をよくお読みください。
- 「水、湯気、湿気、ほこり、油煙」等の多い場所に設置しないでください。「火災、感電、故障」等の原因となることがあります。

マーケティング統括部  
音響ソリューション推進部  
**TEL 045-443-3064**

製品のお問い合わせは JVCケンウッド カスタマーサポートセンター  
固定電話からはフリーダイヤル ☎ **0120-2727-87**  
携帯電話からのご利用は ナビダイヤル 0570-010-114  
一部IP電話からのご利用は 045-450-8950  
受付時間: 月~金曜日 9:30~18:00 土曜日 9:30~12:00/13:00~17:30  
(日、祝日、および弊社休業日は休ませていただきます)



株式会社エクセリ  
(代理店届出番号C1909977)  
東京都墨田区菊川3-17-2 アドン菊川ビル4F  
大阪府大阪市中央区久太郎町1-9-5  
お問い合わせ総合ダイヤル 03-3662-0551  
URL: <https://www.exseli.com/>



表示を正しく家電公取協会員  
当社は、適正な表示を推進しています。



# 800MHzワイヤレスマイクシステム WT-900シリーズ



より話しやすく、より聴きやすい自然なアナウンスを実現。  
明瞭性に優れた心地よい音質で拡声ができます。

# ボーカルでもスピーチでも高い明瞭度を発揮。 話しやすく、聴きやすい自然なアナウンスを実現します。



## 充実のマイクラインアップ

スピーチ用ハンドマイク(WM-P970)、ボーカル用ハンドマイク(WM-P902)に加え、業務アナウンスに最適な堅牢設計のプレストーク型マイク(WM-P772)を用意。また、ハンズフリーで使用可能なペンダント型マイク(WM-P980)には、タイピン型マイク(WT-UM80)とヘッドセット型マイク(WT-UM82)をオプションとして用意しています。



## 最大30本のマイクを同時使用可能

30人までの会議なら、ひとり1本のマイクが使えるため、マイクを受け渡す手間がなくなります。質疑応答や発言が活発になり、スムーズに議事進行できます。また、ワイヤレスシステムを隣接するスペースで個別に使用する際にも、多チャンネルシステムでフレキシブルに対応できます。

<30波対応システム例は右ページ参照>  
※使用機器、設置設定に条件があります。

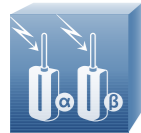

## 安定した受信を実現する“ダイバシティ方式”

会議室や教室など広いスペースを移動しながらワイヤレスマイクを使用する場合も、音切れが少なく安定した受信が可能です。ダイバシティ受信方式とは、ワイヤレスマイクの移動によって天井や壁からの反射波が干渉し、音切れやノイズを誘発する原因となるデッドポイントの発生を解消する画期的なシステムです。2系統のアンテナ入力回路を備えた受信機は、マイクからの電波を同時に受信します。そのため、受信状態がより良好なアンテナの入力信号をたえず自動的に選択することができ、音切れやノイズなど、不快な問題を一気に解消。安定した音声出力を得ることができます。

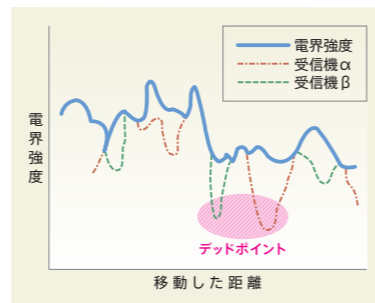
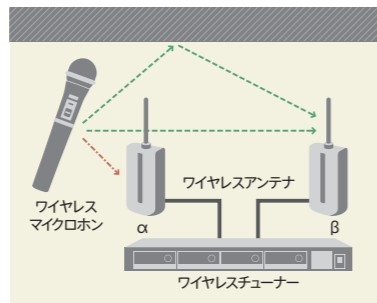

## 混信・妨害ノイズを低減する「エリア設定スイッチ」

ワイヤレスチューナー、およびワイヤレスアンテナに、エリア設定スイッチを搭載。エリアを「広」から「中」「狭」へ切り替えることにより、隣接スペースで同時使用しても混信・妨害ノイズを低減したクリアな音を得られます。

### ■マイクとアンテナの使用可能距離の目安 9通りの設定が可能です

WT-914/912のエリア設定スイッチ	WT-Q830/Q840/Q850のエリア設定スイッチ		
	スイッチ位置	広	中
広	15~80m	10~40m	5~20m
中	10~40m	6~25m	3~15m
狭	5~30m	3~20m	1~10m

※設定後は必ず実動作を行い、音切れや使用できない場所がないかを確認してください。

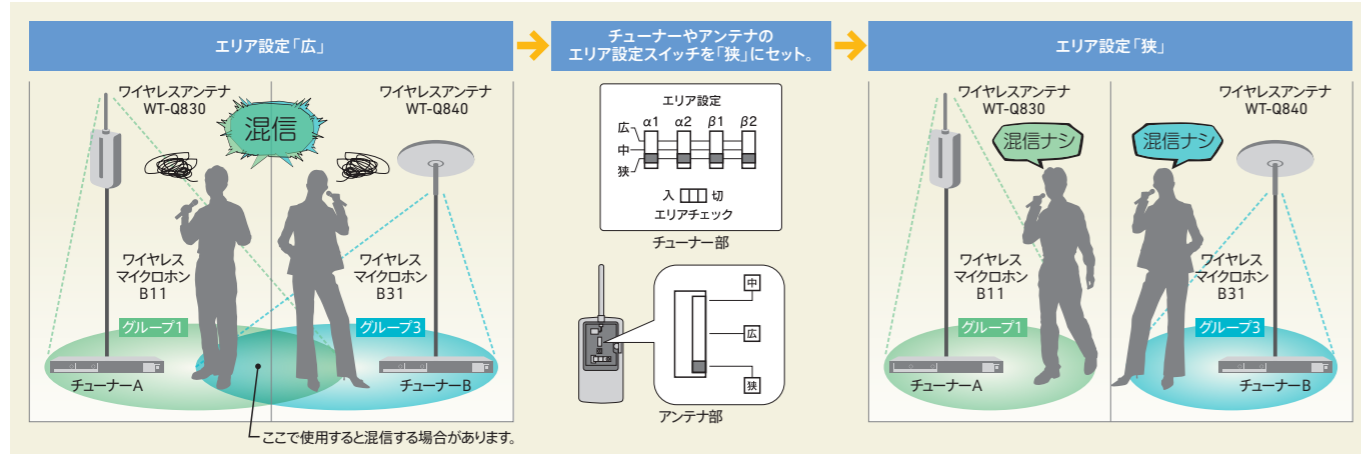

### ■周波数(グループ・チャンネル)一覧表

周波数 (MHz)	グループ・チャンネル番号					
	1	2	3	4	5	6
806.125	B11					
806.250		B21				
806.375	B12					
806.500		B22				
806.625			B31			
806.750				B41		
806.875			B32			
807.000		B23				
807.125	B13					
807.250					B61	
807.375			B33			
807.500				B42		
807.625					B51	
807.750	B14					
807.875		B24				
808.000				B43		
808.125					B52	
808.250			B34			

周波数 (MHz)	グループ・チャンネル番号					
	1	2	3	4	5	6
808.375					B53	
808.500		B25				
808.625			B35			
808.750					B54	
808.875		B26				
809.000	B15					
809.125				B44		
809.250			B36			
809.375				B45		
809.500	B16					
809.625					B55	
809.750				B46		

使用チャンネル数(合計:30) 6 6 6 6 5 1

- 同一エリアで使用する場合、同じグループの違うチャンネルをご使用ください。
- 隣または近隣エリアで使用する場合、周波数は0.250MHzの間隔をあけてください。

### ■30波対応システム例 下図のように15波対応システムを2組構築し、それぞれの周波数設定を15Aグループ、15Bグループにすることで30波に対応します。

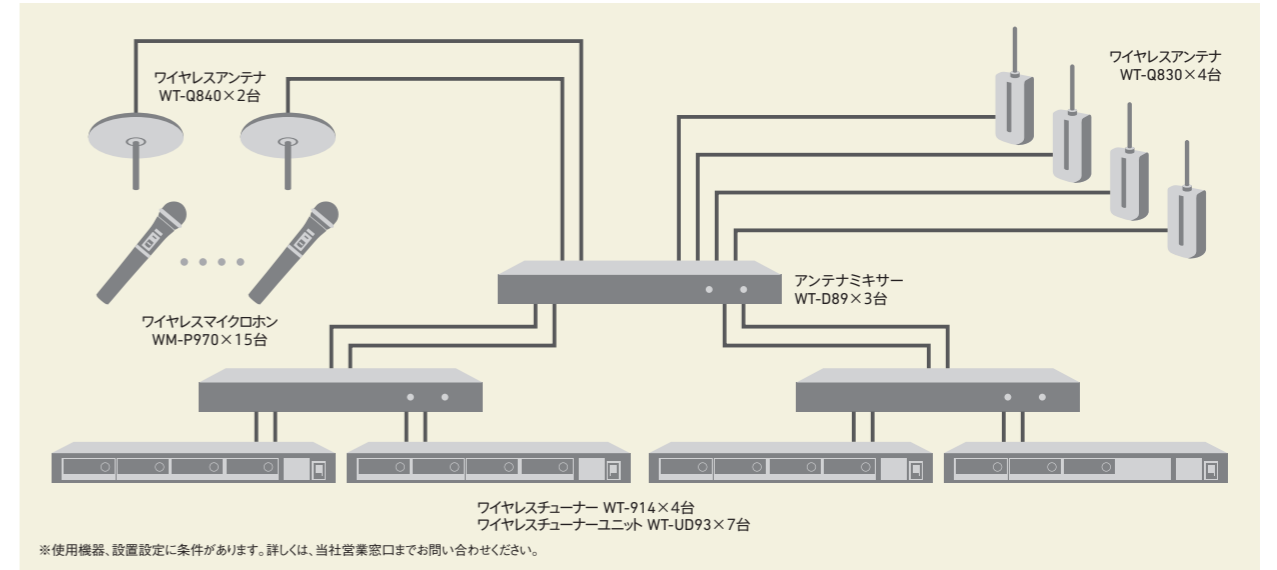

#### 【使用の条件】

- 当社製30波対応の800MHzワイヤレスマイクロホンとワイヤレスチューナー(WT-914, WT-912)を使用。
- ワイヤレスマイクロホンの送信パワー切替えスイッチを「2mW」に設定。
- ワイヤレスアンテナとワイヤレスチューナーのエリア設定スイッチを「狭」に設定。
- ワイヤレスマイク同士は50cm以上離して使用。
- ワイヤレスアンテナとワイヤレスマイクロホンは3m以上離して使用。
- グループとチャンネルは、「30波使用時周波数(MHz)の設定一覧」の15A/15Bグループに分けて設定。
- ワイヤレスマイクロホンの電源はON状態で使用。

※使用中は電源のON/OFFをしないでください。

#### 【30波使用時周波数の設定一覧】

15Aグループ			15Bグループ		
グループ	チャンネル	周波数 (MHz)	グループ	チャンネル	周波数 (MHz)
1	1	806.125	2	1	806.250
1	2	806.375	2	2	806.500
3	1	806.625	4	1	806.750
3	2	806.875	2	3	807.000
1	3	807.125	6	1	807.250
3	3	807.375	4	2	807.500
5	1	807.625	1	4	807.750
2	4	807.875	4	3	808.000
5	2	808.125	3	4	808.250
5	3	808.375	2	5	808.500
3	5	808.625	5	4	808.750
2	6	808.875	1	5	809.000
4	4	809.125	3	6	809.250
4	5	809.375	1	6	809.500
5	5	809.625	4	6	809.750

### ■室内の広さによるアンテナの設置例

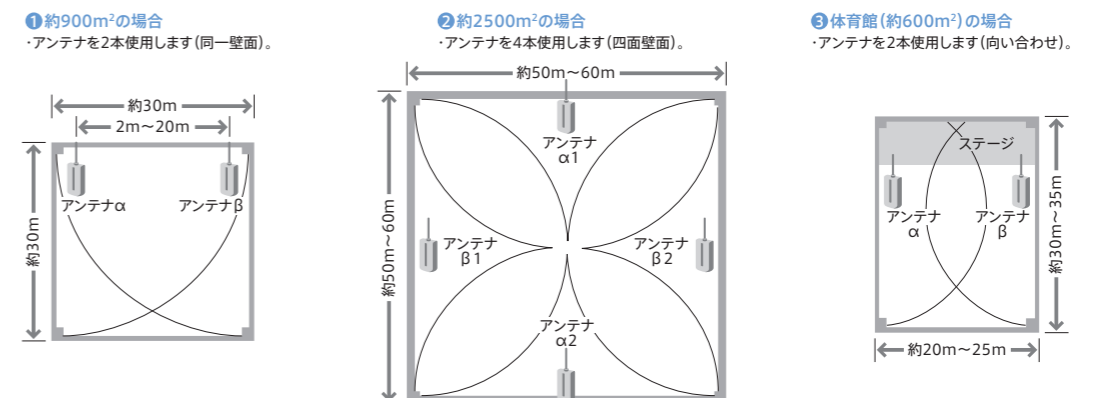

# WT-900シリーズ 製品ラインアップ

**ワイヤレスチューナー(4波対応型)**

### WT-914

希望小売価格 **251,000円** (税抜き)



リアパネル

チューナーユニット2台内蔵、最大4波まで増設可能

- 混信・妨害ノイズを低減するエリア設定スイッチ内蔵。
- 電界強度が分かるエリアチェックスイッチ内蔵。
- チューナーユニットは増設の簡単な前面からのプラグイン方式。
- アンテナ端子には着脱の容易なBNCコネクターを採用。

**ワイヤレスチューナー(2波対応型)**

### WT-912

希望小売価格 **151,000円** (税抜き)



リアパネル

チューナーユニット1台内蔵、最大2波まで増設可能

- チューナーユニットごとにグループ/チャンネルの設定可能。
- アンテナは合計4台接続可能(α・β各2)。
- ラックmount金具別売(PS-RU11)。

**ワイヤレスチューナーユニット(チャンネル増設用)**

### WT-UD93

希望小売価格 **76,000円** (税抜き)



●チャンネル増設が簡単なプラグイン方式。ワイヤレスチューナーの前面パネルを外して簡単に組み込み可能。

**ラックmount金具**

### PS-RU11

EIA1U

別売：サービスパーツ扱い ※取付バンドは別途必要です。

オープン価格

**ワイヤレスマイクロホン(ハンド型)**

### WM-P970

希望小売価格 **54,000円** (税抜き)

### WMSP970J

オープン価格



スピーチ

- ダイナミックマイクなみの音質を実現。
  - 高級感のあるデザイン。
  - 充電使用も可能な2ウェイ電源方式。
  - 連続使用約26時間(単3アルカリ乾電池使用時)。
- ※WMSP970JはWM-P970Jにセルフィール加工を施した商品です。それ以外の仕様変更はありません。

**ワイヤレスマイクロホン(ハンド型)**

### WM-P902

希望小売価格 **81,000円** (税抜き)



ボーカル

- ボーカル用に最適なダイナミックマイク搭載。
- 高級感のあるデザイン。
- 最大入力音圧142dB SPL、3段階切替バッドスイッチ付。
- 充電使用も可能な2ウェイ電源方式。

**ワイヤレスマイクロホン(アレストーク型)**

### WM-P772

希望小売価格 **86,000円** (税抜き)



- ハードな業務に耐える堅牢ボディ。
- 口元に近づけても歪みが少なく、明瞭度の高いアナウンスを実現。
- 送信出力5mWでパワーのある音質感。
- マイク部のエチケットシート採用により、唾液などによる目づまりを防止。エチケットシートは簡単に交換可能。

**ワイヤレスマイクロホン(ペンダント型)**

### WM-P980

希望小売価格 **53,000円** (税抜き)



装着例

- 小さな音から大きな音まで歪みの少ない集音が可能。
- オプションと組み合わせることでタイプン型、ヘッドセット型、ネックホルダー型としても使用可能。
- 使用状況に応じて感度に変えられる感度設定スイッチ内蔵。
- 充電使用も可能な2ウェイ電源方式。

**チャージャー**

### WT-C63

オープン価格

ワイヤレスマイクロホン 充電例



約285mm

- アナログ、デジタル両方のワイヤレスマイクを充電可能。
- 充電時間最大約5時間のタイマー式(アナログワイヤレスマイク充電時)。

**タイプンマイクキット**

### WT-UM80

希望小売価格 **8,900円** (税抜き)



装着例

装着例 (ネックホルダー使用)

型式	エレクトレットコンデンサ型
指向性	単一指向性
感度	-47dB (0dB=1V/Pa, 1kHz)
ケーブル長	マイクコード0.8m
質量	15g (ケーブル含む)
仕上	ABS樹脂、ブラック
付属品	ネックホルダー×1
適合機種	WM-P980

- ワイヤレスマイクロホンWM-P980に接続してタイプン型マイクロホンとして使用が可能。

**ヘッドセットマイクキット**

### WT-UM82

希望小売価格 **20,200円** (税抜き)



装着例

型式	エレクトレットコンデンサ型
指向性	単一指向性
感度	-43dB (0dB=1V/Pa, 1kHz)
ケーブル長	マイクコード0.9m
質量	45g (ケーブル含む)
仕上	ABS樹脂、ブラック
付属品	ウエストバッグ×1、ベルト×1
適合機種	WM-P980

- ワイヤレスマイクロホンWM-P980に接続してヘッドセット型マイクロホンとして使用が可能。

# 関連製品

**ワイヤレスアンテナ(壁取付型)**

### WT-Q830

希望小売価格 **28,000円** (税抜き)



- 屋外設置が可能な防まつ形 (JIS保護等級4)。
- 混信・妨害ノイズを低減するエリア設定スイッチ内蔵。

**ポールmount金具**

### PA-Z83J

別売：サービスパーツ扱い ※取付バンドは別途必要です。

適合チューナー	WT-914、WT-912
適合アンテナミキサー	WT-D89
適合プースター	WT-A81
ダイボールド比 相対利得	10dB (プースターアンプ含む)
エリア設定スイッチ	3段階切替(広、中、狭)
防水性	JIS保護等級4 (防まつ形)
外形寸法	幅68mm×高さ130mm×奥行38mm (突起物含まず)
質量	145g
仕上	アイボリー色モールド成形(マンセル4Y8/0.9近似)
付属品	コードフッシュ×1、ねじ(M4×40)×2、木ねじ(φ4.1×38)×2、ブラックシート×1

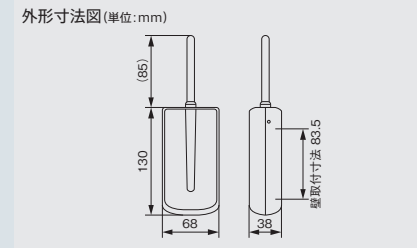

**ワイヤレスアンテナ(天井埋込型)**

### WT-Q840

希望小売価格 **38,000円** (税抜き)



- 簡単設置のspringキャッチ方式採用。
- 混信・妨害ノイズを低減するエリア設定スイッチ内蔵。

天井穴 直径120mm

適合チューナー	WT-914、WT-912
適合アンテナミキサー	WT-D89
適合プースター	WT-A81
ダイボールド比 相対利得	10dB (プースターアンプ含む)
エリア設定スイッチ	3段階切替(広、中、狭)
外形寸法	外径φ150mm×高さ94.5mm (取付金具、取付パネ、突起物含まず)
質量	145g (取付金具を除く)
仕上	アイボリー色モールド成形(マンセル4Y8/0.9近似)
付属品	コードフッシュ×1、クロメット×1、天井取付金具×1
天井取付穴寸法	φ120mm×125mm (板厚5mm~25mm)

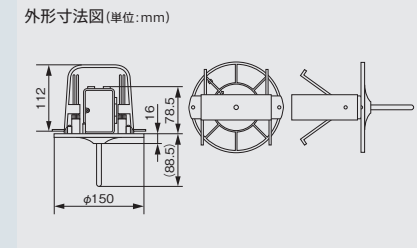

**ワイヤレスアンテナ(移動型)**

### WT-Q850

希望小売価格 **31,000円** (税抜き)



- 仮設・移動に便利なスタンド取付仕様。
- 屋外使用が可能な防滴Ⅱ形 (JIS保護等級2)。
- 混信・妨害ノイズを低減するエリア設定スイッチ内蔵。

※スタンドは別売です。

適合チューナー	WT-914、WT-912
適合アンテナミキサー	WT-D89
適合プースター	WT-A81
ダイボールド比 相対利得	10dB (プースターアンプ含む)
スタンド取付ネジ	W5/16-18
エリア設定スイッチ	3段階切替(広、中、狭)
防水性	JIS保護等級2 (防滴Ⅱ型)
外形寸法	幅68mm×高さ130mm×奥行75mm (突起物含まず)
質量	200g
仕上	アイボリー色モールド成形(マンセル4Y8/0.9近似)
付属品	F型コネクター×2

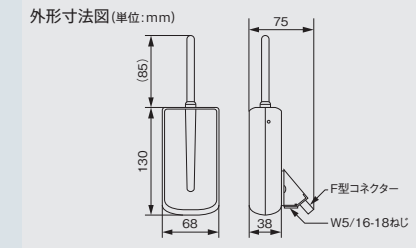

**ワイヤレスアンテナ(ラックmount型)**

### WT-Q860

希望小売価格 **38,000円** (税抜き)



- ラックmount金具部へのアンテナ設置型。
- ※WT-914/912にお使いいただくには、F型接続-BNC型プラグ変換アダプターが必要です。

外形寸法	アンテナベース部: 幅31mm×高さ44mm×奥行80mm (突起物、ケーブル含まず)、アンテナエレメント部: 幅12mm×高さ85mm×奥行24mm
質量	200g
仕上	黒色半艶焼付塗装(アンテナベース部)
mountサイズ	EIA 1U
付属品	アンテナエレメント×2、ケーブルクランプ×4、ねじ(M4×10)×4、ねじ(M5×12)×4

**アンテナミキサー**

### WT-D89

希望小売価格 **101,000円** (税抜き)



リアパネル

- 3入力混合2分配出力機能を2系統装備。
- アンテナ6台(α・β各3台)、チューナー2台のシステム構成が可能。

アンテナ入力	3入力×2系統、BNC型コネクター
アンテナ混合出力	2出力×2系統、BNC型コネクター
混合損失	0dB±3dB
推奨同軸ケーブル	5C-FB(BS用)
電源	AC100V、50Hz/60Hz
消費電力	6W
外形寸法	幅420mm×高さ44mm×奥行280mm
質量	3.0kg
適合ラックmount金具	PS-RU11(別売) * EIA 1U

- アンテナミキサーを使えば多チャンネル化やアンテナ増設(エリア拡張)が簡単です。アンテナの数はワイヤレスマイクのサービスエリアに応じて決定してください。

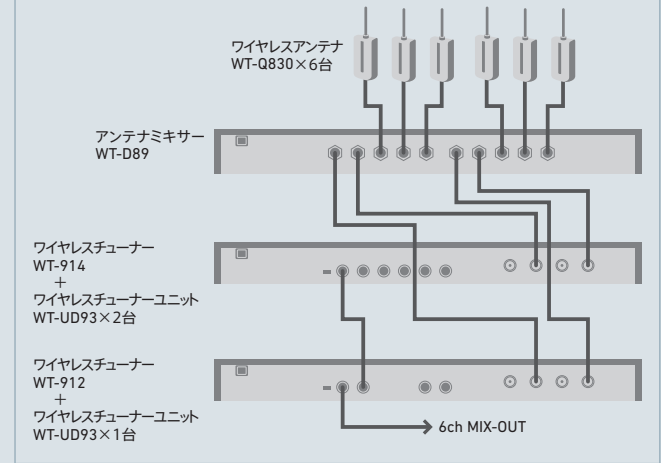

**アンテナプースター**

### WT-A81

オープン価格



- アンテナケーブルの延長で長距離伝送が可能。
- 埋込電工ボックスへの取付けが可能。

周波数範囲	806MHz~810MHz
利得	約10dB
推奨同軸ケーブル	5C-FB(BS用)
電源	DC9V~12V動作可能(チューナーまたはアンテナミキサーより給電)
消費電流	10mA
外形寸法	幅40mm×高さ70mm×奥行40mm (突起物含まず)
仕上	アルミダイカスト

- ニーズに応じてケーブルの延長ができます。同軸ケーブルは5C-FBが当社推奨品です。ワイヤレスチューナーとアンテナ間ケーブル距離は下表をご参照ください。

