

# ICOM

取扱説明書

## 中継装置 IC-RP4100

この取扱説明書は、別売品のことも記載していますので、お読みになったあとも大切に保管してください。

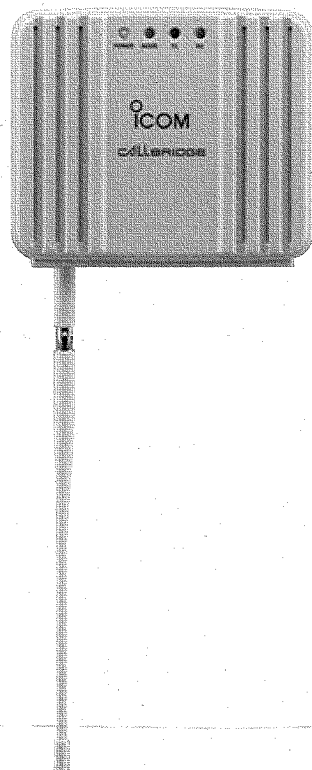

Icom Inc.

株式会社エクセリ 東京都中央区日本橋浜町2-30-1 IKビル6F / 大阪府大阪市淀川区西中島6-3-32  
お問い合わせ総合ダイヤル 0120-880-200

このたびは、IC-RP4100をお買い上げいただき、まことにありがとうございます。

本製品は、技術基準適合証明で認定された、特定小電力トランシーバー用の中継装置です。

ご使用前に、この取扱説明書をよくお読みいただき、本製品の性能を十分発揮していただくとともに、末長くご愛用くださいますようお願い申し上げます。

## 付属品

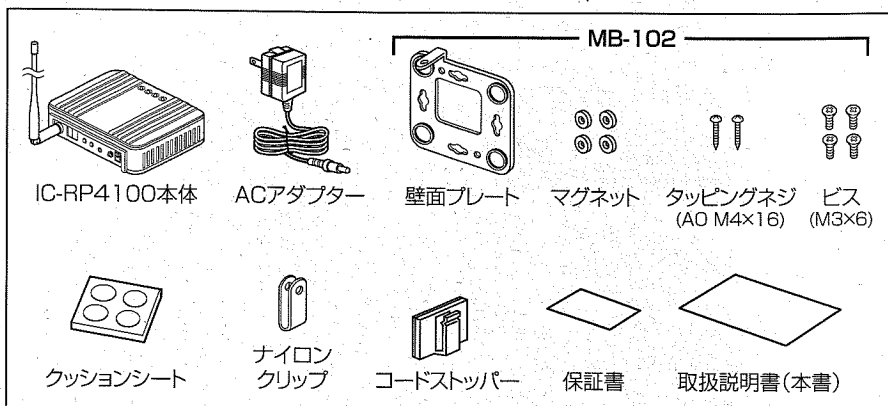

## 登録商標について

アイコム株式会社、アイコム、Icom, Inc.、icom は、アイコム株式会社の登録商標です。

CALLBRIDGEは、アイコム株式会社の商標です。

## 電波法上のご注意

◎ほかの無線機の通信妨害や、通話の内容を他に漏らし、これを窃用することは、電波法でかたく禁じられています。

◎この製品を使用できるのは、日本国内に限られています。

◎アンテナは、電波法により取りはずしできない構造になっています。改造して使用すると、電波法違反になります。

1.安全上のご注意(必ずお読みください)	1
2.各部の名前	5
2-1 前面部	5
2-2 側面部	6
3.設置のしかた	7
3-1 本製品の設置について	7
3-2 卓上への設置のしかた	8
3-3 壁面への設置のしかた	10
4.中継通話をする	13
4-1 中継通話のしかた	13
4-2 中継動作の種類について	15
5.ユーザー設定モード	17
5-1 設定項目一覧	17
5-2 設定内容の設定方法	18
5-3 設定内容の確認方法	18
5-4 設定項目と設定内容	19
6.別売品とその使いかた	21
6-1 別売品について	21
6-2 リモートケーブルの接続	21
6-3 リモートケーブルの使いかた	22
7.ご参考に	23
7-1 初期状態に戻す(リセットする)には	23
7-2 故障かな?と思ったら	24
7-3 故障のときは	25
8.定格	26
9.操作早見表	27

## 安全にご使用いただくために、必ずお読みください。

- ▶ここに示した注意事項は、使用者および周囲の人への危害や財産への損害を未然に防ぎ、製品を安全に正しくお使いいただくために、守っていただきたい事項を示しています。
- ▶次の『△危険』『△警告』『△注意』の内容をよく理解してから、本文をお読みください。

**△危険** 下記の記載事項は、これを無視して誤った取り扱いをすると「使用者および周囲の人が、死亡または重傷を負う危険が差し迫って生じることが想定される内容」を示しています。

**△警告** 下記の記載事項は、これを無視して誤った取り扱いをすると「使用者および周囲の人が、死亡または重傷を負う可能性が想定される内容」を示しています。

**△注意** 下記の記載事項は、これを無視して誤った取り扱いをすると「人が、傷害を負う可能性が想定される内容、および物的損害のみの発生が想定される内容」を示しています。

### ■本製品について

#### △危険

- ◎引火性ガスの発生する場所では絶対に使用しないでください。  
引火、火災、爆発の原因になります。

#### △警告

- ◎民間航空機内、空港敷地内、新幹線車両内、これらの関連施設周辺では絶対に使用しないでください。  
交通の安全や無線局の運用などに支障をきたす原因になります。  
運用が必要な場合は、使用する区域の管理者から許可が得られるまで電源を入れしないでください。
- ◎電子機器の近く(特に医療機器のある病院内)では絶対に使用しないでください。  
電波障害により電子機器が誤動作、故障する原因になりますので、電源を切ってください。
- ◎指定以外のACアダプターを使用しないでください。  
火災、感電、故障の原因になります。
- ◎アンテナの端を持って本製品を振り回したり、投げたりしないでください。  
本人や他人に当たってけがや故障、破損の原因になります。
- ◎本製品は完全調整していますので、分解、改造しないでください。  
火災、感電、故障の原因になります。

#### △警告

- 下記の事項を守らないと、発熱、感電、けが、発火、液もれ、発煙、破裂、故障の原因になります。
- ◎線材のような金属物を入れたり、水につけたりしないでください。
- ◎ぐらついた台の上や、傾いたところなど、不安定な場所に置かないでください。
- ◎湿気やホコリの多い場所、風通しの悪い場所では使用しないでください。
- ◎赤ちゃんや小さなお子さまの手が届かない場所で使用、保管してください。
- ◎万一、煙が出ている、変なおいや音がするなどの異常状態のまま使用しないでください。  
すぐにACコンセントからACアダプターを抜き、煙が出なくなるのを確認してからお買い上げの販売店、または弊社サポートセンターにお問い合わせください。

#### △注意

- 下記の事項を守らないと電波障害を与えたり受けたり、変形、変色、火災、けが、故障の原因になることがあります。
- ◎直射日光のあたる場所やヒーター、クーラーの吹き出し口など温度変化の激しい場所には設置しないでください。
- ◎テレビやラジオの近くに設置しないでください。
- ◎製品の上に乗ったり、物を置いたりしないでください。
- ◎水や海水などの液体でぬらさないでください。
- ◎製品を落としたり、強い衝撃を与えたりしないでください。
- ◎強い磁界や静電気の発生する場所、温度、湿度が本書に記載した使用環境を超えるところでは使用しないでください。
- ◎アンテナは、電波法により取りはずしできない構造になっています。  
改造して使用すると、電波法違反になります。
- ◎清掃するときは、シンナーやベンジンを絶対に使用しないでください。  
ケースが変質したり、塗料がはがれる原因になることがあります。普段はやわらかい布で、汚れのひどいときは水で薄めた中性洗剤を少し含ませてふいてください。

### ■ACアダプター(付属品)について

#### △警告

- 下記の事項を守らないと、破裂、発熱、液もれ、火災、感電、故障、けがの原因になります。
- ◎本製品以外の機器に使用しないでください。
- ◎電源コードの上に重い物を載せたり、挟んだりしないでください。
- ◎電源コードを加工したり、無理に曲げたり、ねじったり、引っ張ったり、加熱したりしないでください。
- ◎赤ちゃんや小さなお子さまの手が届かない場所で使用、保管してください。
- ◎電源コードが傷ついたり、ACコンセントの差し込みがゆるいときは使用しないでください。
- ◎分解、改造しないでください。
- ◎AC100V以外の電源電圧で使用しないでください。

## ■ACアダプター(付属品)について(つづき)

## △警告

●下記の事項を守らないと、破裂、発熱、液もれ、火災、感電、故障、発煙、発火、けがの原因になります。

- ◎0℃～40℃以外では使用しないでください。
- ◎抜き差しするときは、必ずACアダプター本体を持ってください。
- ◎ACアダプターの金属部分、およびその周辺にホコリが付着している場合は、乾いた布でよくふき取ってください。
- ◎ぬれた手で電源プラグや機器に絶対触れないでください。
- ◎ACアダプターに水を入れたり、ぬらしたりしないでください。
- ◎また、水にぬれたときは、使用しないでください。
- ◎コンセントの奥まで確実に差し込んでください。
- ◎万一煙が出ている、変なにおいや音がするなどの異常状態のまま使用しないでください。
- ◎すぐにACコンセントからACアダプターを抜き、煙が出なくなるのを確認してからお買い上げの販売店、または弊社サポートセンターにお問い合わせください。

## △注意

●下記の事項を守らないと、変形、変色、発熱、液もれ、火災、感電、故障、サビ、破損、けが、性能低下の原因になることがあります。

- ◎直射日光のあたる場所やヒーター、クーラーの吹き出し口など温度変化の激しい場所には設置しないでください。
- ◎湿気やホコリの多い場所や、風通しの悪い場所には置かないでください。
- ◎本製品を使用しないときは、ACコンセントからACアダプターを抜いてください。
- ◎ACアダプターを抜くときは、電源ケーブルを引っ張らないでください。
- ◎製品を落としたり、強い衝撃を与えたりしないでください。
- ◎清掃するときは、シンナーやベンジンを絶対に使用しないでください。
- ◎ケースが変質したり、塗料がはがれる原因になることがあります。普段はやわらかい布で、汚れのひどいときは水で薄めた中性洗剤を少し含ませてふいてください。

## ■リモートケーブル(別売品)について

## △警告

●下記の事項を守らないと、破裂、発熱、液もれ、火災、感電、けが、故障の原因になります。

- ◎ケーブルの上に重い物を載せたり、挟んだりしないでください。
- ◎ケーブルを加工したり、無理に曲げたり、ねじったり、引っ張ったり、加熱したりしないでください。
- ◎赤ちゃんや小さなお子さまの届かない場所で使用、保管してください。
- ◎ケーブルの端を持って本製品を振り回したり、投げたりしないでください。
- ◎ぬれた手でケーブルに絶対触れないでください。
- ◎ケーブルに水を入れたり、ぬらしたりしないでください。

## 取り扱い上のご注意

- ◎本製品を極端に寒い場所から持ち運んだ場合は、結露する可能性があります。結露した場合は、水分をふき取り、長いあいだ同じ環境に置いて十分乾燥させたあと、ご使用ください。
- ◎磁気を利用したカード(キャッシュカード、定期券など)を本製品に近づけないでください。
- ◎磁気カードの内容が消去されることがあります。
- ◎付属品のACアダプターは、風通しの悪い場所で使用したり、タコ足配線やACアダプターどうしを密着させたりして使用しないでください。発熱、火災、感電、故障の原因になります。
- ◎本製品の故障、誤動作、不具合、破損、データの消失あるいは停電などの外部要因により通信、通話などの機会を失ったために生じる損害や逸失利益または第三者からのいかなる請求についても弊社は一切その責任を負いかねますのであらかじめご了承ください。
- ◎本書の著作権およびハードウェアに関する知的財産権は、すべてアイコム株式会社に帰属します。
- ◎本書の内容の一部または全部を無断で複写/転用することは、禁止されています。

## 〈ご注意～磁石について〉

本製品には、強力な磁石(マグネット)が付属しています。その磁石の取り扱いについて、下記のことにご注意してください。

- ・時計、テレビ(ブラウン管)、コンパスや精密機器、キャッシュカードやクレジットカードなどの磁気/ICカードを近づけないでください。製品の誤動作の原因になったり、磁気/ICカードの内容が消去されたりすることがあります。
- ・磁石に強い衝撃が加わると、磁石が割れることがあります。
- ・マグネットを金属製の壁面に取り付けるときに、指をはさむとツメが割れたり、指をけがすることがありますので、ご注意ください。
- ・鋭利なものが磁石に吸着すると、壁面設置時にけがをする恐れがありますので、ご注意ください。
- ・データの消失や破損、不具合、誤動作などによって生じる損害や逸失利益、または第三者からのいかなる請求についても弊社は一切その責任を負いかねますので、あらかじめご了承ください。

## 2-1 前面部

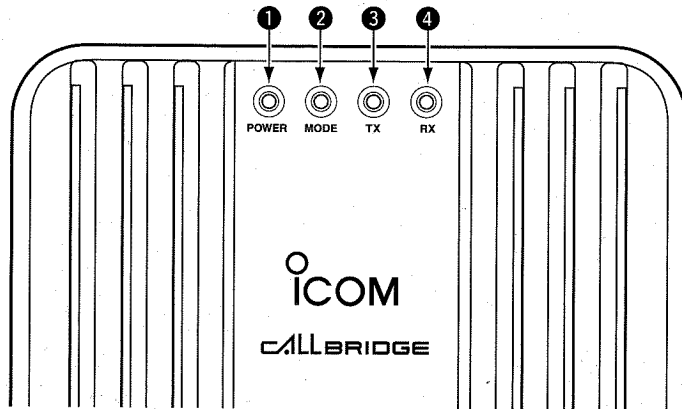

### ① [POWER] (電源) ランプ

通電中、緑色に点灯するランプです。  
(P9、P12)

### ② [MODE] (モード) ランプ

ユーザー設定モードを設定時、オレンジ色に点灯するランプです。  
(P18)

### ③ [TX] (送信) ランプ

送信時、赤色に点灯するランプです。  
(P13)

### ④ [RX] (受信) ランプ

受信時、緑色に点灯するランプです。  
(P13)

### ■アンテナについて

このアンテナは、まっすぐにした状態から±90度の範囲で折り曲げて使用できます。また、折り曲げた状態で、回転できます。

※通話音声にノイズが入るときは、アンテナの向き、または設置場所を変えてください。

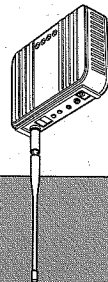

#### 《警告》

- アンテナの端を持って本製品を振り回したり、投げたりしないでください。本人や他人に当たってけがや故障、破損の原因になります。

#### 《ご注意》

- アンテナは、電波法により取りはずしできない構造になっています。改造して使用すると、電波法違反になります。

## 2-2 側面部

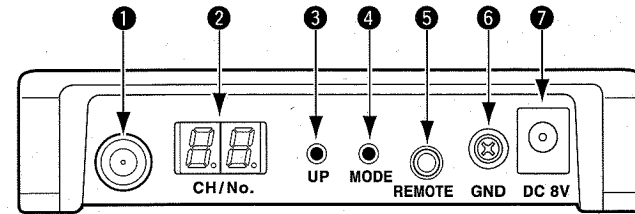

### ① アンテナ

電波を送信/受信する部分です。  
(P5)

### ② CH/No.表示

ユーザー設定モードの設定項目/設定内容を表示します。(P17～P20)

### ③ 〈UP〉 (アップ) キー

ユーザー設定モードの設定項目、または設定内容を切り替えるキーです。  
(P18、P23)

### ④ 〈MODE〉 (モード) キー

ユーザー設定モードや設定項目を切り替えるキーです。また、ユーザー設定モードの設定内容を表示させるときにも使います。  
(P18、P23)

### ⑤ REMOTE (リモート) ジャック

別売品のリモートケーブルを接続します。指定以外のケーブルは接続しないでください。(P21、P22)

### ⑥ アース端子

アース線(市販品)を接続します。また、ナイロンクリップ(付属品)の取り付けや、MB-102(付属品)の固定にも使用します。(P9、P11、P12)

### ⑦ DC 8V ジャック

付属品のACアダプターを接続するジャックです。接続すると、本製品の電源が入ります。(P9、P12)

## 3-1 本製品の設置について

本製品の設置に関係する内容について説明します。

### ■設置場所について

設置条件によっては、通信範囲に影響します。

設置条件は、次のとおりです。

- ◎ 屋内で、なるべく見通しの良い(高い)場所
- ◎ 屋内または防滴対策を施した場所(本製品は防滴構造ではありません)
- ◎ 振動や傾きがなく、落下の危険がない安定した場所
- ◎ その他、以下のことを考慮して設置してください。
  - ・本製品の上に物を置いたり、本製品どうしやほかの製品と重ねて置いたりしないでください。
  - ・電波は壁やガラスをある程度通過しますが、金属は通過しません。コンクリートの壁でも、金属補強材が埋め込まれていて、電波を遮断するものがあります。ガラスの場合も、「熱線吸収ガラス」や「熱線反射ガラス」など、電波を遮断するものがあります。
  - ・通信範囲はオープンスペースだと最も広くなりますが、倉庫の中のように大きな金属製の壁があると、電波を反射することがあります。
  - ・床にはふつう、鋼製の梁がはいっており、金属製防火材が埋め込まれていることがあります。そのため多くの場合、違う階に設置した本製品には電波が届かないことがあります。
  - ・本製品は、子機が使用する移動範囲の中心になるような場所に設置してください。

### ■通信距離について

- ◎ 通信距離の目安は、子機同士の通信可能距離\*の約2倍です。
  - \*ただし、見通しのよい場所に限ります。
- また、子機同士の距離は近くても、本製品と子機の距離が遠い場合は、通話できない場合があります。
- ◎ 通信可能範囲内であっても、建物の影などに入ると、相手の声が聞こえにくくなる場合があります。そのときは、場所を少し移動して中継通話してください。

### 〈ご注意〉

本製品を使用して中継通話するときは、本製品1台だけです。本製品を2台以上使用した中継通話には対応していません。

## 3-2 卓上への設置のしかた

机の上などに設置するときは、下記手順にしたがって設置してください。

### ① クッションを本製品の底面部に貼り付ける

クッションシートからはずし、下図のように本製品の底面部に貼り付けます。  
※丸く型抜きされたクッションが4個、粘着面を保護する台紙の上に付いています。

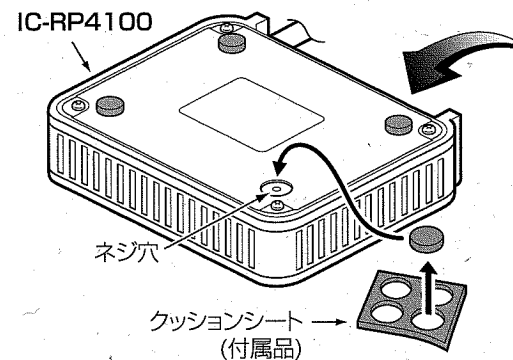

### △注意

クッションを貼り付ける位置のネジ穴は、マグネット取り付け時に使用します。マグネット取り付け以外には使用しないでください。内部の部品を破損する原因になります。

(次のページへ)

3-2 卓上への設置のしかた つづき

②アース線(市販品)とACアダプターを本製品に接続する

本製品の電源が入り、[POWER]ランプが点灯します。  
 また、CH/No.表示でユーザー設定モードの設定項目と設定内容を順番に表示し、その後消灯します。(P17~P20)  
 ※付属品のコードストッパーは、ACアダプターの電源ケーブルや、別売品のリモートケーブルを固定させるために使用します。(裏紙をはがして壁などに貼りつけてご使用ください。)  
 ※下図のように、付属品のナイロンクリップで固定すると、電源ケーブルを引っ張っても簡単に抜けません。  
 ※別売品のリモートケーブル(OPC-1856)も併用できます。(P21, P22)

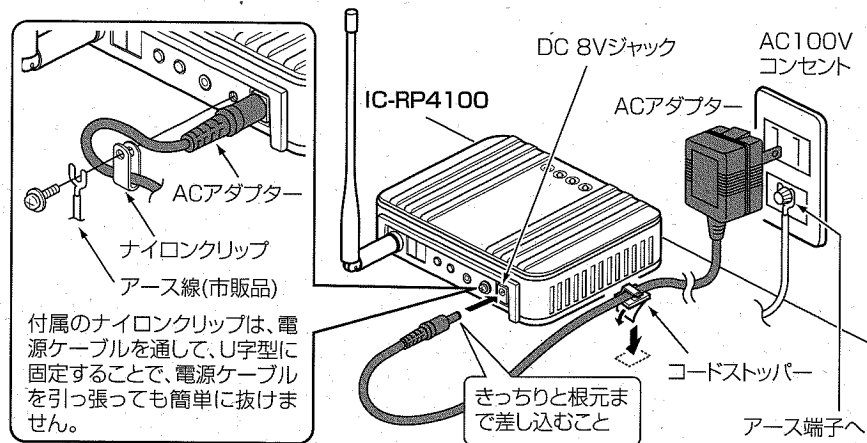

**《ご注意》**  
 ・本製品は防滴構造でないため、設置する際は必ず屋内または防滴対策を施した場所に設置してください。  
 ・テレビやラジオの近くに設置しないでください。  
 電波障害を与えたり、受けたりするだけでなく、通信範囲が狭くなったりハム音(ブーン)が回り込むことがあります。

**《ご参考：アース線について》**  
 アース線は、本製品に付属していません。市販品をご用意ください。  
 落雷したときの電氣的ショックをやわらげたり、火災や感電、ノイズの回り込みを防止できます。  
 アース線は、必ずコンセントのアース端子につなぐか、市販のアース棒につないで地中に埋めてください。  
 絶対に、ガス管や水道管につながないでください。

3-3 壁面への設置のしかた

壁面に設置するときは、下記の手順にしたがって設置してください。

■MB-102の取り付けかた

①付属品を用意する

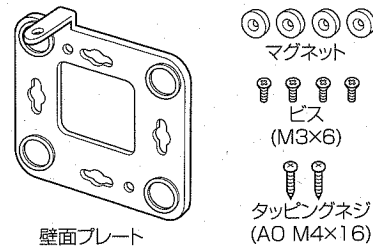

②[マグネット]を取り付ける

クッションシートを貼り付けている場合は、先にクッションシートをはずしてください。  
 付属品の[ビス](4本)で、[マグネット](4つ)を本製品に固定します。

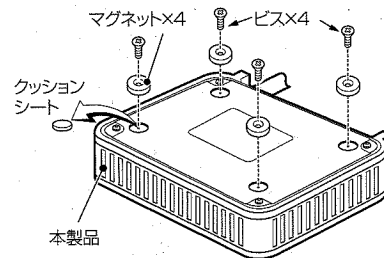

付属のビス以外は、絶対に使用しないでください。

③壁面に固定する

(マグネットが吸着する壁の場合)  
 スチール製の棚などに固定します。

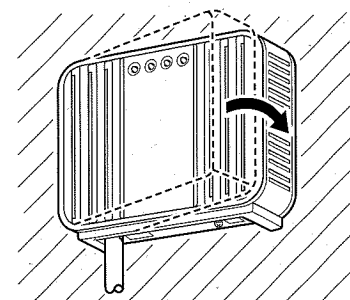

[マグネット]が強力なので、取り付けるときは指をはさまないようにご注意ください。

(マグネットが吸着しない壁の場合)  
**[壁面プレート]**を壁面に固定する  
 壁面に固定するときは、[壁面プレート]を使用します。  
 付属品の[タッピングネジ](2本)で、[壁面プレート]を壁面に固定します。

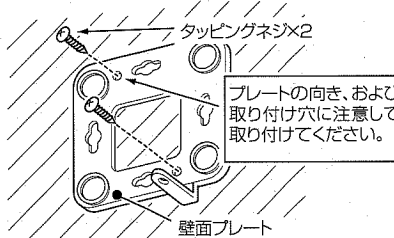

上の図の穴以外では取り付けないでください。  
 壁面プレートがはずれ、落下の原因になります。

3-3 壁面への設置のしかた つづき

■MB-102の取り付けかた(つづき)

④アース端子のビスと平ワッシャーをはすす

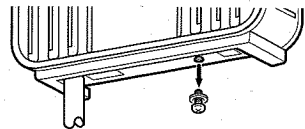

⑤壁面プレートに固定する

[マグネット]を取り付けた本製品を、[壁面プレート]に固定します。

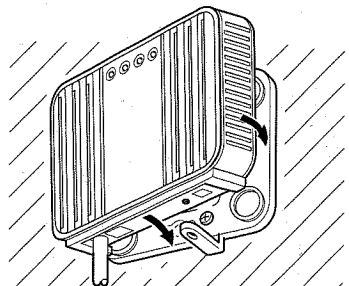

[マグネット]が強力なので、取り付けるときは指をはさまないようご注意ください。

はずしたビスと平ワッシャーで、本製品と[壁面プレート]を固定します。

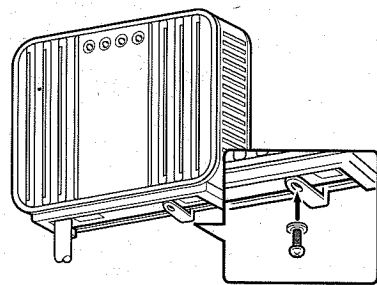

■MB-102の取りはずしかた

①本製品と[壁面プレート]を固定しているビスと平ワッシャーをはすす

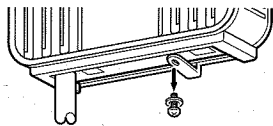

②本製品と[壁面プレート]のすき間に、あて布をしたドライバーを入れ、手前に倒すようにしてはすす

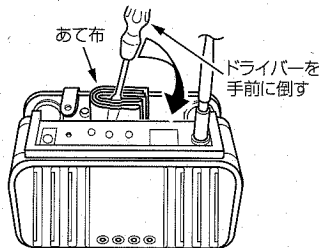

[壁面プレート]を使用しないときも同じようにあて布をしたドライバーで壁面からはすします。このとき、壁面を傷つけないようご注意ください。

**強力磁石注意**  
◎[マグネット]が強力なので取り付けるときは、指をはさまないようご注意ください。

◎MB-102に取り付けた本製品のプラスチックの部分だけを持って、壁面からはささないでください。本製品を損傷する原因になります。

◎フロッピーディスクやキャッシュカード、クレジットカードなどの磁気/ICカードを[マグネット]に近づけないでください。磁気/ICカードの内容が消去されることがあります。

3-3 壁面への設置のしかた つづき

■壁面設置後の本製品の接続

アース線(市販品)とACアダプターを本製品に接続する

本製品の電源が入り、[POWER]ランプが点灯します。また、CH/No.表示でユーザー設定モードの設定項目と設定内容を順番に表示し、その後消灯します。(※P17~P20)  
※付属品のコードストッパーは、ACアダプターの電源ケーブルや、別売品のリモートケーブルを固定させるために使用します。  
※下図のように、付属品のナイロクリップで固定すると、電源ケーブルを引っ張っても簡単に抜けません。  
※別売品のリモートケーブル(OPC-1856)も併用できます。(※P21、P22)  
※アース線(市販品)については、9ページをご参照ください。

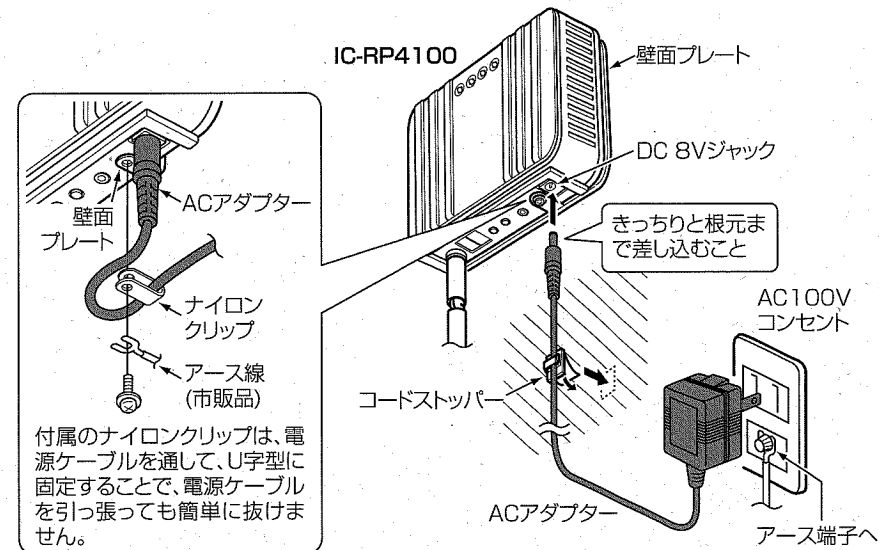

付属のナイロクリップは、電源ケーブルを通して、U字型に固定することで、電源ケーブルを引っ張っても簡単に抜けません。

**【ご注意】**  
•本製品は防滴構造でないため、設置する際は必ず屋内または防滴対策を施した場所に設置してください。  
•テレビやラジオの近くに設置しないでください。電波障害を与えたり、受けたりするだけでなく、通信エリアが狭くなったり、ハム音(ブーン)が回り込むことがあります。



## 4-1 中継通話のしかた

下記の手順にしたがって運用してください。

例) IC-4100Dと本製品を使用して中継通話する場合

### ① IC-4100D(子機)と本製品の通話(中継)チャンネルを設定する

用途に合わせてグループ番号を設定してください。

※通話(中継)チャンネルの設定は、18ページ、19ページをご覧ください。

【通話(中継)チャンネル「1」に設定した場合】

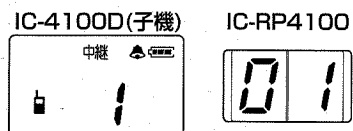

### ② IC-4100D(子機)の送信キーを長く押し、「ピッ」と鳴ったら中継通話を開始する

※本製品の[TX]ランプと[RX]ランプが点灯します。

※「ブツ」と鳴ったら中継通話はできません。

IC-4100D(子機)を再度送信してみるか、または移動させてから再度送信してください。

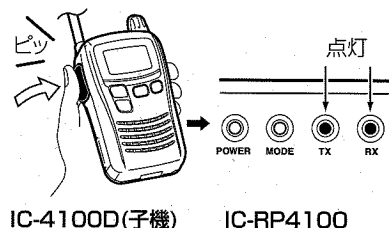

対応機種については、次のページをご参照ください。(P14)

《ご注意》

- 特定のグループが本製品を使って中継通話している間は、ほかのグループは中継通話できません。
- 本製品を使用して中継通話するときは、本製品1台だけです。本製品を2台以上使用した中継通話には対応していません。

## 中継通話をするときのアドバイス

### ■中継通話時間の制限について

連続して中継通話できる時間は送信受信あわせて「3分以内」です。(一方の子機が続けて中継送信する場合も3分以内です。)

- ◎ 3分経過して中継通話が切れると、2秒間は中継通話できません。2秒～3秒後に送信キーを押して呼び出せば、中継通話を再開できます。
- ◎ 3分以内でも2秒以上中継通話が途切れると、自動的に中継通話が切れます。(終話状態)
- ◎ 制限時間は積算です。1つのグループが3分以内に中継通話を終了して、中継通話終了から2秒以内に別のグループが中継通話を開始した場合、本製品は制限時間を保持します。そのため、別のグループの通話中に中継通話が切れることがあります。
- ◎ 送信出力を1mWに設定しているときは、中継通話時間の制限はありません。(P20)

### ■本製品との対応機種について

本製品と使用できる機種については下記をご覧ください。

※IC-4008Dはチャンネル表示が異なります。

■ 中継通話可能範囲

機種名	通話(中継)チャンネル		
	中継 1	中継 18	中継 27
IC-4100D	■	■	■
IC-4008D		■	■
IC-4008BD		■	■
IC-4077S	■	■	■
IC-4088	■	■	■
IC-4088D	■	■	■
IC-4800	■	■	■

4-2 中継動作の種類について

本製品の中継動作は、2種類あります。

ノーマル中継モード： グループ番号を設定しない

グループ中継モード： グループ番号を設定する

※中継動作は、送信側、受信側、本製品とすべての通話(中継)チャンネルが同じでないと中継通話できません。

■ノーマル中継モード

- ・ノーマル中継モードは、送信側と同じ通話(中継)チャンネル/同じグループ番号の相手とだけ中継通話できます。
- ・ノーマル中継モードは、グループ番号を設定しないため、どのグループも使用可能です。(ただし、一度に中継できるのは1つのグループだけです。)
- ・ノーマル中継モードは、子機の圏内確認機能と接続確認用ベル機能と呼び出しベル機能を使用できます。
- ・グループ番号の違う相手側では、子機のモニター機能を利用すれば、受信はできますが応答はできません。
- ・受信側がグループ番号を未設定(Gr- --)にした場合、モニター機能を利用しなくても、受信はできますが応答はできません。

ノーマル中継モード(例：送信側から呼び出したときの接続状態)

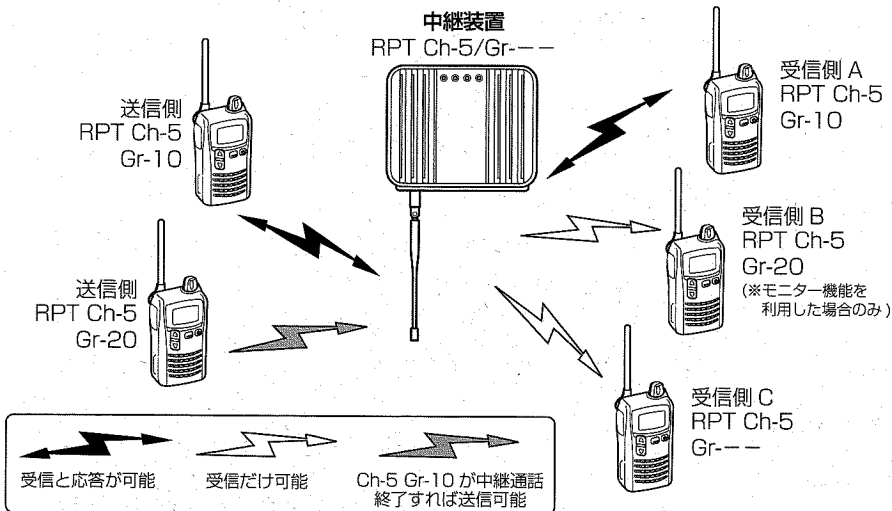

《ご注意》

- ・特定のグループが本製品を使って中継通話している間は、ほかのグループは中継通話できません。
- ・本製品を使用して中継通話するときは、本製品1台だけです。本製品を2台以上使用した中継通話には対応していません。

■グループ中継モード

- ・グループ中継モードは、本製品と送信側が、同じ通話(中継)チャンネル/同じグループ番号の相手とだけ中継通話できます。
- ・同じ通話(中継)チャンネルでもグループ番号の違う相手側では、モニター機能を利用すれば、受信はできますが応答はできません。
- ・受信側がグループ番号を未設定(Gr- --)にした場合、モニター機能を利用しなくても、受信はできますが応答はできません。
- ・送信(妨害)側の場合、送信はできません。本製品から見ると、送信(妨害)側からの電波は中継しません。

グループ中継モード(例：送信側から呼び出したときの接続状態)

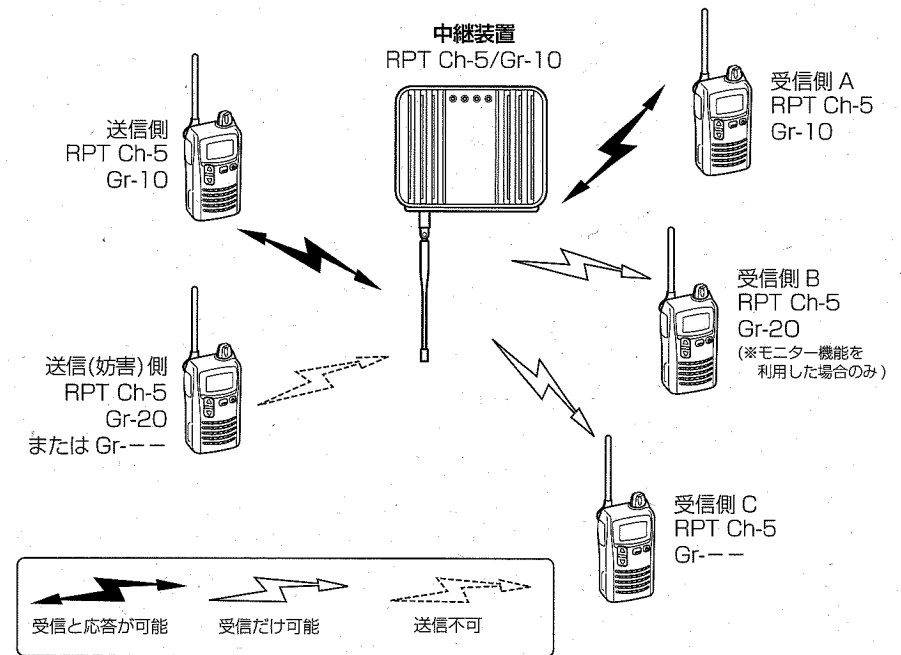

《ご注意》

- ・特定のグループが本製品を使って中継通話している間は、ほかのグループは中継通話できません。
- ・本製品を使用して中継通話するときは、本製品1台だけです。本製品を2台以上使用した中継通話には対応していません。

# 5 ユーザー設定モード

## 5-1 設定項目一覧

ユーザー設定モードから以下の項目が設定できます。  
お使いいただく用途に応じて設定してください。

設定項目	設定表示	初期値
チャンネル設定 (P19)	CH.	01
グループ設定 (P19)	Gr.	--
ハングアップタイムの設定 (P19)	Hn.	0
スケルチレベルの設定 (P20)	SL.	-
ATT (アッテネーター) レベルの設定 (P20)	At.	0
送信出力の設定 (P20)	Pa.	10
リモート設定 (P20)	RE.	on

### 《ご注意》

中継動作中に、ユーザー設定モードの「チャンネル設定」、「グループ設定」、「送信出力の設定」を変更すると、中継動作を停止します。

# ユーザー設定モード 5

## 5-2 設定内容の設定方法

### ① (MODE)キーを長く押す

ユーザー設定モードに入ります。

※ [MODE] ランプが点灯します。

※ その後、2秒間キー操作をしない場合は、[MODE] ランプと、CH/No. 表示が消灯し、ユーザー設定モードを解除します。

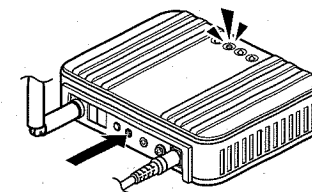

### ② (MODE)キーを押しながら、(UP)キーを短く押す

設定項目を選択します。

〈MODE〉キーを押した状態で、〈UP〉キーを押すごとに設定項目の表示を切り替えます。

※ CH/No. 表示に設定項目を表示します。

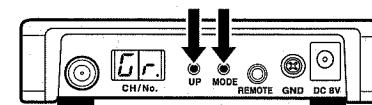

### ③ (UP)キーを短く押す

設定項目の設定値を変えます。

※ 長く押すと、設定項目を連続で切り替えます。(チャンネル設定とグループ設定のみ)

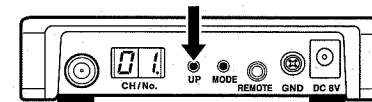

### ④ 2秒間キーを押さない

[MODE] ランプと、CH/No. 表示が消灯し、ユーザー設定モードを解除します。

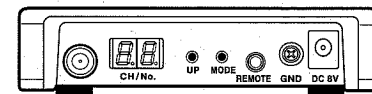

## 5-3 設定内容の確認方法

設定内容を確認できます。

### [MODE]キーを短く押す

設定項目と設定内容を順次表示し、その後消灯します。

※ ユーザー設定モードに入りたい場合は、[MODE] キーを長く押します。

※ 確認の途中で、はじめの設定項目に戻りたい場合は、[MODE] キーを短く押します。

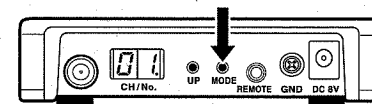

## 5-4 設定項目と設定内容

ユーザー設定モードの設定項目は7種類あります。

## ■チャンネル設定

通話(中継)チャンネルを設定する項目です。  
通話(中継)チャンネルは合計27chあり、01ch～18chが業務用、19ch～27chがレジャー用となっています。  
(初期値：01)

※長く押すと、チャンネルを連続で切り替えます。  
通話(中継)チャンネルが“01”になると停止します。

- 01ch～18ch：業務用
- 19ch～27ch：レジャー用

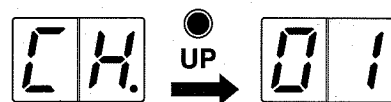

## ■グループ設定

グループ番号を設定する項目です。  
(初期値：--)

※「--」(設定なし)を選択すると、グループ番号は指定されません。  
※長く押すと、グループ番号を連続で切り替えます。  
「--」(設定なし)になると、停止します。

- (設定なし)、01～38から選択



## ■ハングアップタイムの設定

子機の信号が途切れてから、中継動作を停止するまでの時間を設定する項目です。(初期値：0)

※電波環境の変化で本製品に届く電波が途切れると、本製品からの送信電波も途切れるために受信側で耳障りなノイズを出す場合があります。ハングアップタイムを適切に設定することで、本製品からの送信電波の途切れを少なくし、受信側で発生する耳障りなノイズを軽減することができます。

- 0(設定なし)、1、3、5(秒)から選択



## ■スケルチレベルの設定

スケルチレベルを設定する項目です。  
数値が大きいほど、妨害を受けにくくなりますが、弱い信号も受けにくくなります。(初期値：-)

- (設定なし)、1、2、3から選択

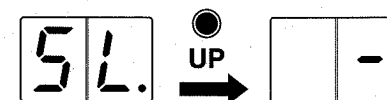

## ■ATT(アッテネーター)レベルの設定

アッテネーター(減衰器)は、妨害波による影響を軽減します。  
設定値が大きいほど、強い妨害波に対して妨害を受けにくくなりますが、感度は悪くなります。(初期値：0)

- 0(設定なし)、1、2、3から選択

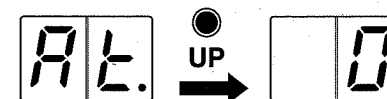

## ■送信出力の設定

送信出力を切り替える項目です。  
中継通話相手との距離に応じて送信出力を切り替えます。  
1mWに設定すると、制限時間に関係なく中継通話することができます。

(初期値：10)  
※1ch～18chの範囲だけ1mWに切り替え可能です。  
19ch～27chに設定している時は、1mWに設定できません。

- 10：10mW
- 01：1mW

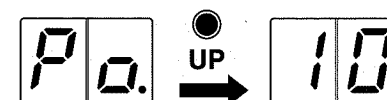

## ■リモート設定

リモートケーブルを使ってリモート操作をするかしないかを切り替えます。  
(初期値：on)  
※リモート操作は別売品のリモートケーブルが必要です。(※P21、P22)

- on：使用する
- oF：使用しない

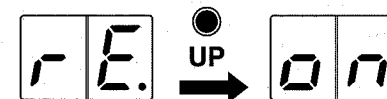

# 6 別売品とその使いかた

## 6-1 別売品について

### ■使用上の注意

弊社別売品は、本製品の性能を十分に発揮できるように設計されています。弊社指定以外の別売品のご使用が原因で通信、通話などの機会を失ったために生じる損害や逸失利益または第三者からのいかなる請求についても当社は一切その責任を負いかねますのであらかじめご了承ください。

### ■別売品

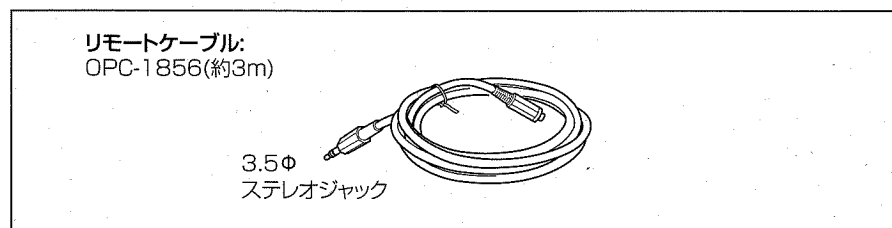

弊社ホームページ(<http://www.icom.co.jp/>)でも、別売品についてご覧いただけます。

## 6-2 リモートケーブルの接続

リモートケーブルは下記のように接続してください。

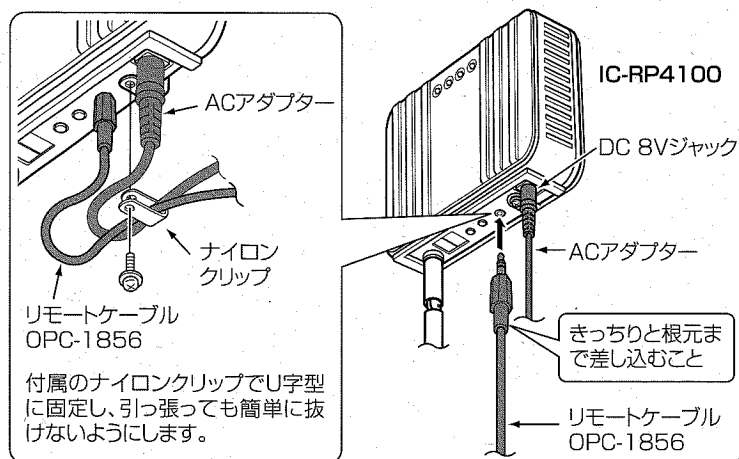

## 6-3 リモートケーブルの使いかた

リモートケーブルは、高いところや、操作のしにくい場所などに設置しても、楽にチャンネル変更ができます。

- ①リモートケーブル先端の操作キーを長押しする  
現在の通話(中継)チャンネルを表示させます。
- ②リモートケーブル先端の操作キーを短く押す  
通話(中継)チャンネルがひとつ繰り上がります。  
操作キーを押すごとにチャンネルが繰り上がりますので、設定したいチャンネルで止めます。  
※長く押して、連続で切り替えることはできません。
- ③2秒間操作キーを押さない  
設定を保持し、CH/No.表示を消灯します。

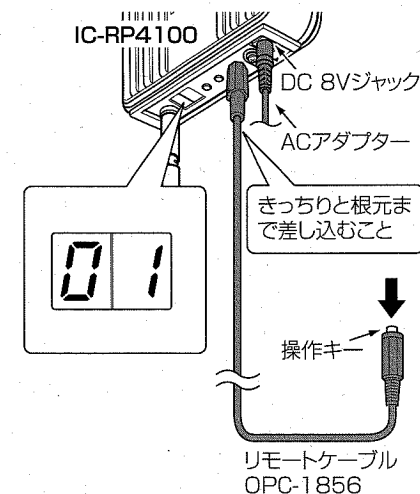

〈ご注意〉  
本製品を使用中に、リモートケーブルで通話(中継)チャンネルを変更すると、中継通話が切断されます。

## 7-1 初期状態に戻す(リセットする)には

静電気などによる外部要因で誤動作し、中継動作がおかしくなったときは、下記のリセット操作をすると、工場出荷時の状態に戻ります。

- ① ACアダプターのプラグをDCジャックから抜く  
電源を切ります。
- ② <MODE>キーと<UP>キーを同時に押しながらACアダプターのプラグをDCジャックに差し込む  
すべてのランプが点灯し、工場出荷時の状態に戻ります。

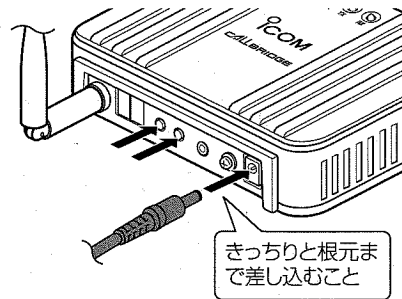

## 7-2 故障かな?と思ったら

下記のような現象は故障ではないことがありますので、修理を依頼される前にもう一度お調べください。

現象	原因	処置	参照
[POWER]ランプが点灯しない	ACアダプターが正しく接続されていない	ACアダプターをコンセントの奥まで差し込む	P 9 P12
	ACアダプターをパソコンなどの電源と連動したコンセントに接続している	ACアダプターを壁などのコンセントに直接接続する	P 9 P12
[RX]ランプが点灯しない	子機と通話(中継)チャンネルが違う	子機と通話(中継)チャンネルを同じにする	P13
	子機と本製品が中継通話距離より離れている	[RX]ランプが点灯する距離で子機を使用する	P 7
[RX]ランプは点灯するが、[TX]ランプは点灯しない	子機とグループ番号が違う	子機とグループ番号を同じにする	P13
	他の中継機が、本製品と同じ通話(中継)チャンネルを使用しているか、または妨害電波が出ている	他の中継機と別の通話(中継)チャンネルに変更するか、または妨害電波の出ない通話(中継)チャンネルに変更する	P13
感度が悪い	ATT(アッテネーター)が設定がされている	ATT(アッテネーター)レベルを下げるか、「0」(設定なし)にする	P20
	スケルチが変更されている	スケルチレベルを下げるか、「-」(設定なし)にする	P20
通話音声にノイズが入る	アンテナの向き、または設置場所が悪い	アンテナの向きを調節するか、本製品の設置場所を変更する	P 5 P 7
	アース線を接続していない	アース線(市販品)を取り付ける	P 9 P12
会話と会話の間で音がとぎれる	ハングアップタイムの設定をしていない	ハングアップタイムを設定する	P19
勝手に通話が切断される	本製品の送信制限時間が経過したため	2秒以上待ってから再度通話を開始する	P14

## 7-3 故障のときは

## ●保証書について

保証書は、販売店で所定事項(お買い上げ日、販売店名)を記入のうえお渡しいたしますので、記載内容をご確認いただき、大切に保管してください。

## ●修理を依頼されるときは

『故障かなと?と思ったら』(P24)にしたがって、もう一度調べてください。それでも異常があるときは、次の処置をしてください。

## ■保証期間中は

お買い上げの販売店にご連絡ください。

保証規定にしたがって修理させていただきますので、保証書を添えてご依頼ください。

## ■保証期間後は

お買い上げの販売店にご連絡ください。

修理することにより、機能を維持できる製品については、ご希望により、有償で修理させていただきます。

## ●弊社製品のお問い合わせ先について

お買い上げいただきました弊社製品にご不明な点がございましたら、下記のサポートセンターにお問い合わせください。

お問い合わせ先

アイコム株式会社 サポートセンター

06-6792-4949

(平日9:00～12:00、13:00～17:00)

電子メール : support\_center@icom.co.jp

アイコムホームページ : <http://www.icom.co.jp/>

弊社製品の故障診断、持ち込み修理などの修理受付窓口は、別紙の「サービス受付窓口一覧」をご覧ください。

## ■有寿命部品について

本製品に付属のACアダプターは、有寿命部品です。

有寿命部品を交換していただく目安は、約5年です。

## ■本体(IC-RP4100)

## ●送受信周波数

(送信周波数)  
421.5750～421.9125MHz  
(受信周波数)  
440.0250～440.3625MHz

## ●チャンネル数

27ch

## ●電波型式

F3E(8K50F3E)

## ●使用温度範囲

-10～+50℃

## ●電源電圧

DC 8V

※付属ACアダプター使用

## ●消費電流

送信時 : 200mA以下

受信時 : 150mA以下

## ●送信出力

1\*/10mW (-50% +20%)

\*1～18chのみ

## ●変調方式

可変リアクタンス周波数変調

## ●受信方式

ダブルスーパーヘテロダイン方式

## ●受信感度

-7dBμ以下 12dB SINAD

## ●外形寸法

120(W)×29(H)×103(D)mm(突起物を除く)

## ●重量

約240g(付属品を除く)

## ■ACアダプター(付属品)

## ●使用温度範囲

0～40℃

※定格、外観、仕様などは、改良のため予告なしに変更することがあります。





高品質がテーマです。

A-6658H-1J  
Printed in Japan  
© 2008 Icom Inc.

この印刷物は環境にやさしい再生紙と植物性インクを使用しています。

**アイコム株式会社**

547-0003 大阪市平野区加美南1-1-32

株式会社エクセリ 東京都中央区日本橋浜町2-30-1 1Kビル6F / 大阪府大阪市淀川区西中島6-3-32  
お問い合わせ総合ダイヤル 0120-880-200